



ZT1120

ZT1220

ZT1130

ZT1230

GB	LED Dustproof luminaire
CZ	LED prachotésné svítidlo
SK	LED prachotesné svietidlo
PL	Oprawa hermetyczna LED
HU	Pormentes LED lámpatest
SI	LED svetilka odporna na prah
RS HR BA	LED svjetiljka otporna na prašinu
DE	Staubdichte LED-Leuchte
UA	Світлодіодний пилозахисний світильник
RO	Lampă LED cu etanșeitate la praf
LT	LED šviestuvos su apsauga nuo dulkių
LV	LED putekljus necaurlaidīgs gaismeklis

Part No.	Input Voltage	Power	Color Temperature (K)	Luminous Flux (lm)	Beam Angle	Lifespan (hour)	Protection Rate	Working Temperature	CRI (Ra)	Dimensions
ZT1120	220~240 V AC	36 W	4 000 K (neutral white)	4 300 lm	120°	50 000 h	IP65	-15~+40 °C	>80	1220 × 90 × 68 mm
ZT1220		55 W		6 600 lm						1560 × 90 × 68 mm
ZT1130	220~240 V AC	36 W	6 500 K (cool white)	4 300 lm	120°	50 000 h	IP65	-15~+40 °C	>80	1220 × 90 × 68 mm
ZT1230		55 W		6 600 lm						1560 × 90 × 68 mm

GB LED Dustproof luminaire

LED luminaire is designed for indoor and outdoor use to be mounted on a solid base.
Ingress Protection IP65 – for outdoor use.

Housing colour: grey
Diffuser colour: milky

A Turn off the switch.

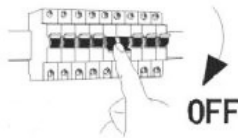

B ①. Drill \varnothing 6 mm holes according to below drawing.

Type	Power	Fixing Hole Distance
ZT1120	36 W	770 mm
ZT1130	36 W	
ZT1220	55 W	1 100 mm
ZT1230	55 W	

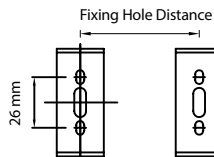

②. Insert \varnothing 6 mm expansion pipe in the wall, fix the mounting bracket by M4 screw.

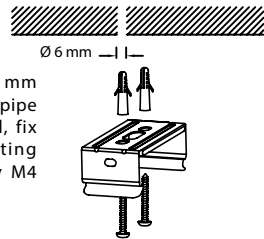

C

- ①. Take off the diffuser like picture A.
- ②. Take out the module B.

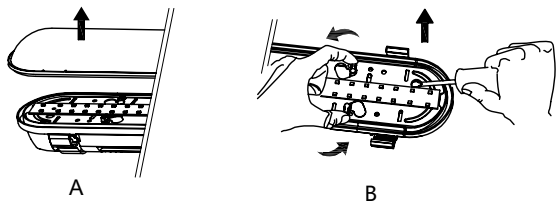

D ①. Loosen the nut of the cable gland, put the cable, through the cable gland.

- ②. Connect the cable on the terminal block as below shown and tighten the cable gland.

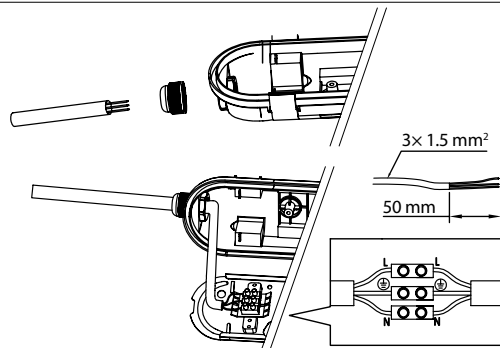

E

1. Tighten cable gland as below shown.
2. Close the diffuser. Fix gear tray with the housing.

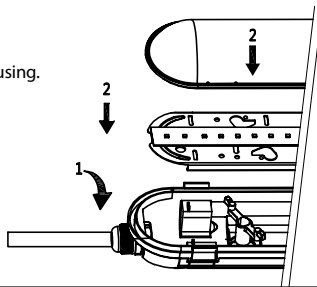
**F**

1. Fix the lamp on the wall.

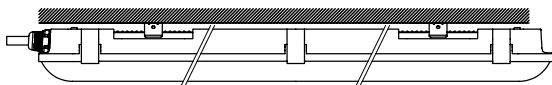
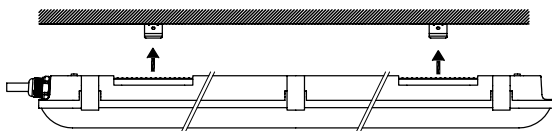

2. Turn on the switch.

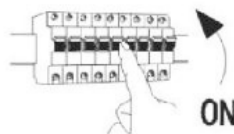
**WARNING**

- Luminaire is suitable entirely for fixed mounting.
- The luminaire can be connected only to the electric distribution network, whose installation and protection complies with the applicable standards.
- Before any manipulation or servicing of the luminaire disconnect the luminaire from AC power. This operation can be carried out only by an authorized person.
- The protection from dangerous contact voltage is ensured by „earthing“.
- In case of any damage to any part of the luminaire, don't use it.
- LED chips inside the luminaire are not replaceable.
- Don't change inner wiring of the luminaire.
- In case of broken cover don't use the luminaire and replace broken cover with new one immediately.

CZ LED prachotěsné svítidlo

LED svítidlo je určeno k montáži na pevný podklad do vnitřních i vnějších prostor.
Krytí: IP65 – pro venkovní prostředí.

Barva těla: šedá

Barva difuzoru: mléčný

A

Vypněte přívod napájení.

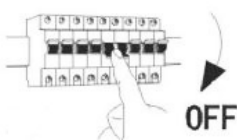

B

1. Vyrtejte díry o průměru 6 mm dle níže uvedeného nákresu.

Typ	Příkon	Rozteč úchytů
ZT1120	36 W	770 mm
ZT1130	36 W	
ZT1220	55 W	1 100 mm
ZT1230	55 W	

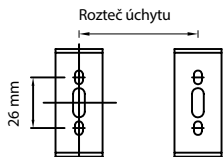

2. Do připravených děr zasuněte hmoždinky a přišroubujte držáky světlíka pomocí šroubků M4.

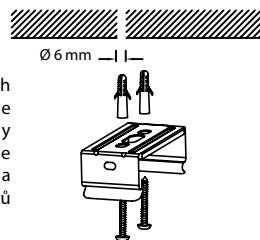
**C**

1. Sundejte difuzor světlíka dle obrázku A.
2. Vyjměte desku s LED diodami dle obrázku B.

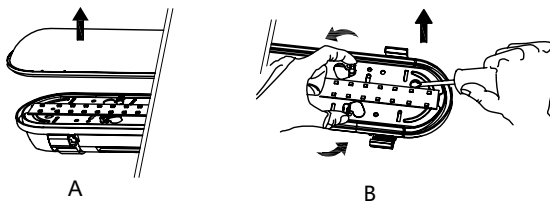
**D**

1. Odšroubujte matici průchodky a prostrčte kabel průchodkou.
2. Připojte napájecí kabel do svorkovnice dle uvedeného nákresu a pevně utáhněte průchodku.

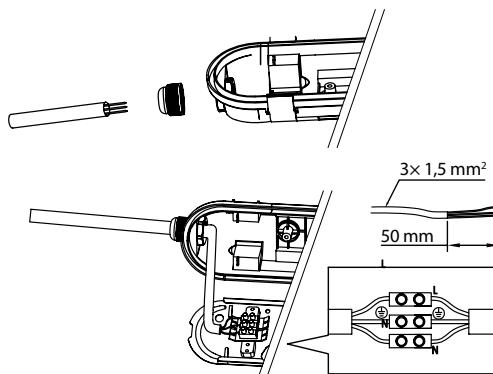
**E**

1. Namontujte zpět desku s LED diodami.
2. Připevněte zpět difuzor světlíka a zafixujte jej všemi klipy na světlíde.

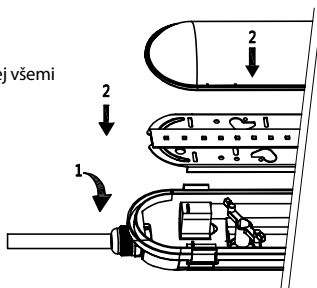

F

- ① Připevňte svítidlo na zeď zacvaknutím do připravených držáků.

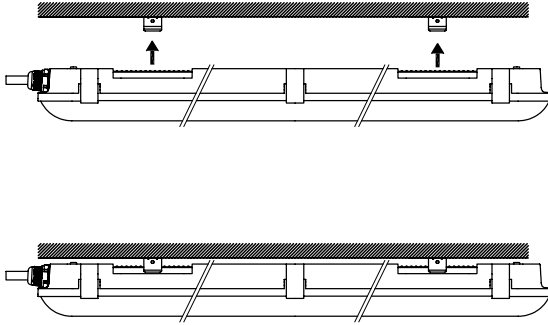

- ② Zapněte přívod napájení.

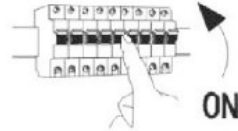

UPOZORNĚNÍ

- Svítidlo je vhodné výhradně pro pevnou montáž.
- Svítidlo lze připojit pouze do elektrické sítě, jejíž instalace a jistění odpovídá platným normám.
- Před jakýmkoliv zásahem do svítidla nebo prováděním údržby a servisu je nutno svítidlo odpojit od elektrické sítě. Tuto činnost smí provádět pouze osoba ZNALÁ ve smyslu platných vyhlášek o způsobilosti k činnostem.
- Ochrana před nebezpečným dotykovým napětím je zajištěna „uzemněním“.
- V případě poškození jakékoliv části svítidla svítidlo okamžitě vyřadte z provozu.
- LED ve svítdle nejsou vyměnitelné.
- Nijak nezasahujte do vnitřního zapojení svítidla.
- V případě rozbití krytu svítidla svítidlo nepoužívejte a okamžitě nahradte novým krytem.

SK LED prachotesné svietidlo

LED svietidlo je určené na montáž na pevný podklad do vnútorných aj vonkajších priestorov.
Krytie: IP65 – pre vonkajšie prostredie.

Farba tela: sivá
Farba difúzora: mliečna

A

- Vypnite prívod napájania.

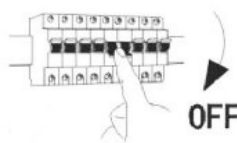
**B**

- ① Vyrábajte diery s priemerom 6 mm podľa nižšie uvedeného nákresu.

Typ	Príkon	Rozstup úchytov
ZT1120	36 W	770 mm
ZT1130	36 W	
ZT1220	55 W	1 100 mm
ZT1230	55 W	

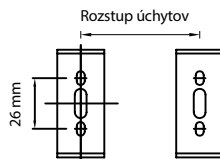

- ② Do pripravených dier zasuňte hmoždinky a priskrutkujte držiaky svietidla pomocou skrutiek M4.

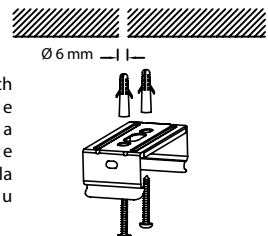

C

1. Zložte difúzor svetidla podľa obrázku A.
2. Vyberte dosku s LED diódami podľa obrázku B.

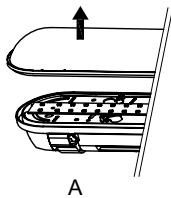

A

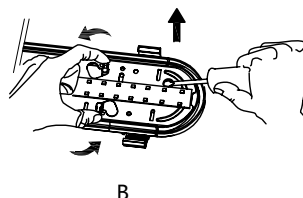

B

D

1. Odskrutkujte maticu priechodky a prestrčte kábel priechodkou.

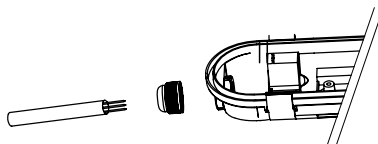

2. Pripojte napájací kábel do svorkovnice podľa uvedeného nákresu a pevne utiahnite priechodku.

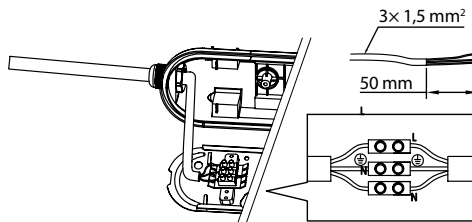
**E**

1. Namontujte späť dosku s LED diódami.
2. Pripevnite späť difúzor svetidla a zafixujte ho všetkými klipmi na svetidle.

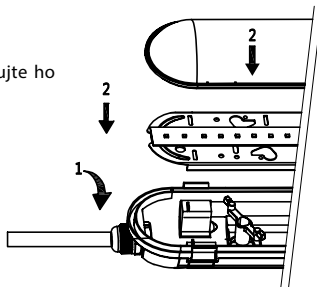
**F**

1. Pripevnite svetidlo na stenu zacvaknutím do pripravených držiakov.

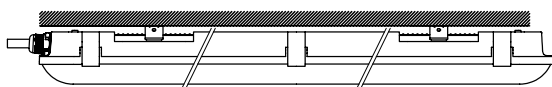
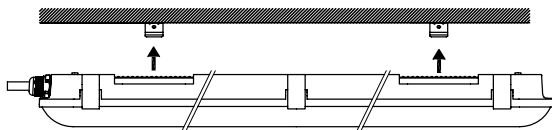

2. Zapnite prívod napájania.

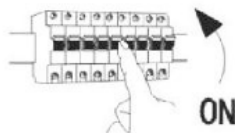

UPOZORNENIE

- Svietidlo je vhodné výhradne pre pevnú montáž.
- Svietidlo možno pripojiť iba do elektrickej siete, ktorej inštalácia a istenie odpovedá platným normám.
- Pred akýmkoľvek zásahom do svietidla alebo vykonávaním údržby a servisu je nutné svietidlo odpojiť od elektrickej siete. Túto činnosť smie vykonávať iba osoba ZNALÁ v zmysle platných vyhlášok o spôsobilosti k činnostiam.
- Ochrana pred nebezpečným dotykovým napätím je zaistená „uzemnením“.
- V prípade poškodenia akejkoľvek časti svietidla, svietidlo okamžite vyradte z prevádzky.
- LED vo svietidle nie sú vymeniteľné.
- Nijako nezasahujte do vnútorného zapojenia svietidla.
- V prípade rozbitia krytu svietidla, svietidlo nepoužívajte a okamžite ho nahradte novým krytom.

PL **Oprawa hermetyczna LED**

Hermetyczna oprawa oświetleniowa LED jest przeznaczona do montażu na stałym podłożu w pomieszczeniach wewnętrznych i na zewnątrz. Stopień ochrony: IP65 – w wersji do użytku na zewnątrz.

Kolor obudowy: szary

Kolor klosza: mleczny

A Wyłączamy zasilanie.

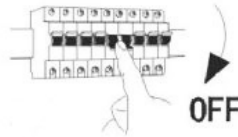

B 1. Wiercimy otwory o średnicy 6 mm zgodnie z poniższym rysunkiem.

Typ	Pobór mocy	Rozstaw uchwyty
ZT1120	36 W	770 mm
ZT1130	36 W	
ZT1220	55 W	1 100 mm
ZT1230	55 W	

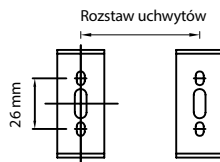

2. Do otworów wkładamy kołki rozporowe i przykręcamy uchwyty lampy za pomocą wkrętów M4.

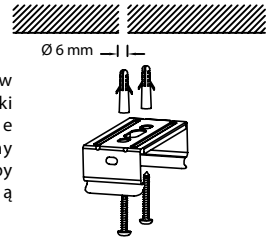

C

1. Zdejmujemy klosz zgodnie z rysunkiem A.
2. Wyjmujemy płytkę z diodami LED zgodnie z rysunkiem B.

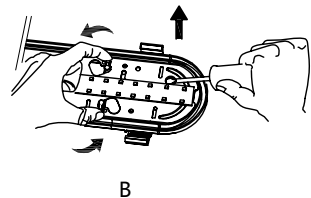
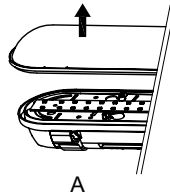

- D** 1. Odkręcamy nakrętkę dławicy i wprowadzamy przewód do środka lampy.

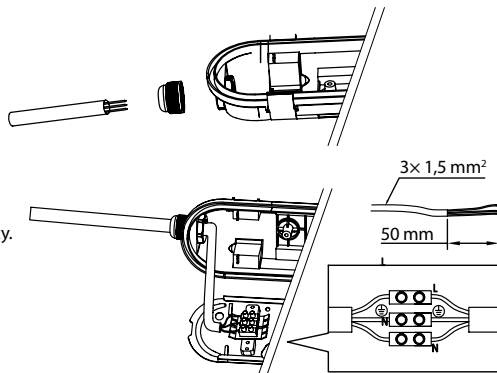

2. Przewód podłączamy do listwy zaciskowej zgodnie z poniższym rysunkiem i dokręcamy nakrętkę dławicy.

- E** 1. Montujemy z powrotem płytkę z diodami LED.

2. Zakładamy klosz oprawy i zabezpieczamy go za pomocą wszystkich zaczepów.

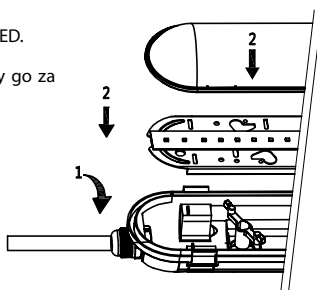

- F** 1. Oprawę mocujemy do ściany przez wciśnięcie jej i zatrzasknięcie się w zamocowanych uchwytach.

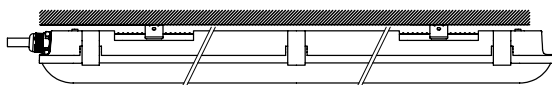
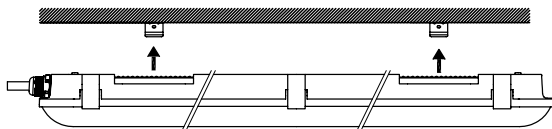

2. Włączamy zasilanie.

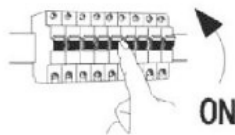

UWAGA

- Lampa jest przystosowana jedynie do montażu na stałe.
- Oprawę można podłączyć tylko do takiej sieci elektrycznej, której wykonanie i zabezpieczenia odpowiadają obowiązującym normom.
- Przed jakąkolwiek ingerencją do oprawy albo przed wykonaniem konserwacji i serwisu, lampę należy odłączyć od sieci elektrycznej. Tę czynność może wykonać tylko osoba PRZYUCZONA, zgodnie z postanowieniami aktualnych przepisów o kwalifikacjach zawodowych.
- Ochrona przed niebezpiecznym napięciem dotykowym jest zrealizowana przez tzw. „uziemienie”.
- W razie uszkodzenia jakiegokolwiek części lampy, oprawę należy natychmiast wyeliminować z użytkowania.
- Diody LED w oprawie są niewymienialne.
- Nie ingerujemy w żaden sposób do połączeń wewnętrznych w oprawie.
- W razie rozbicia klosza lampy, należy ją wyeliminować z użytkowania do czasu zamontowania nowego klosza.

HU Pormentes LED lámpatest

A LED lámpatestet beltéri és kültéri használatra tervezték, valamint szilárd felületre kell szerelni. IP65 védettség – kültéri használatra alkalmas.

Burkolat színe: szürke
Diffúzor színe: opálfehér

- A** Állítsa a kapcsolót kikapcsolt állásba.

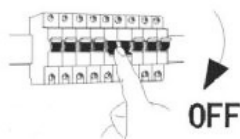

- B** 1. Készítsen 6 mm átmérőjű furatokat a lenti ábra szerint.

Típus	Teljesítmény	Rögzítőfuratok távolsága
ZT1120	36 W	770 mm
ZT1130	36 W	
ZT1220	55 W	1 100 mm
ZT1230	55 W	

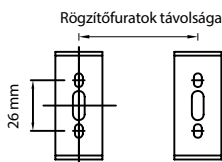

2. Helyezzen 6 mm átmérőjű tipliket a falba, majd rögzítse a tartószerkezetet M4-es csavarokkal.

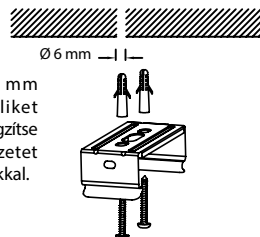

C

1. Vegye le a diffúzort az A ábra szerint.
2. Vegye ki a B modult.

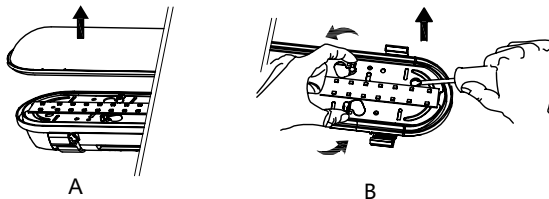

D

1. Lazítsa meg a kábelszorító anyáját, és húzza át a vezetéket a kábelszorítón.

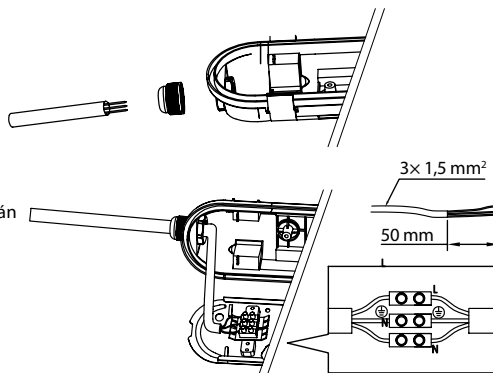

2. Csatlakoztassa a vezetéket a sorkapocsra az ábrán látható módon, majd szorítsa meg a kábelszorítót.

E

1. Szorítsa meg a kábelszorítót az ábrán látható módon.
2. Helyezze vissza a diffúzort. Rögzítse a burkolatot a szerelvénylapra.

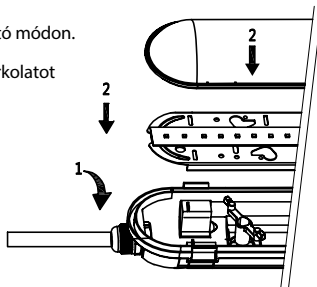
**F**

1. Szerelje a lámpát a falra.

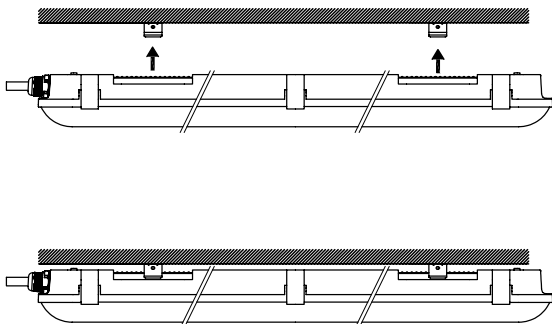

2. Állítsa a kapcsolót bekapcsolt helyzetbe.

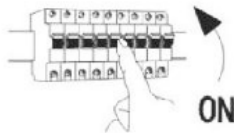
**FIGYELEM**

- A lámpatestet rögzített felszerelésre tervezték.
- A lámpatest kizárólag olyan elektromos hálózatra csatlakoztatható, amelynek kialakítása és védettsége megfelel a vonatkozó szabványoknak.
- A lámpatesten végzett műveletek vagy karbantartás előtt válassza le azt a hálózatról. Ezt a műveletet kizárólag arra felhatalmazott személy végezheti.
- A veszélyes érintési feszültség elleni védelem földeléssel biztosított.
- Ha a lámpatest bármely része sérült, ne használja azt.
- A lámpatestben lévő LED chipek nem cserélhetők.
- Ne módosítsa a lámpatestben lévő vezetékeket.
- Ha a burkolat sérült, ne használja a lámpatestet, hanem azonnal cserélje ki a sérült burkolatot.

SI LED svetilka odporna na prah

LED svetilka je namenjena za namestitvev na trdno podlago v notranje in zunanje prostore.
Zaščita: IP65 – odpornost na vodo, prah in mehanske poškodbe.

Barva ohišja: siva

Barva difuzorja: mlečna

A

Izključite napajalni dovod.

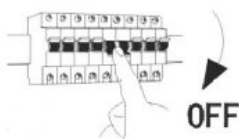

B

1. Izvrtajte odprtine premera 6 mm po spodaj navedenem načrtu.

Tip	Vhodna moč	Razmak nosilcev
ZT1120	36 W	770 mm
ZT1130	36 W	
ZT1220	55 W	1 100 mm
ZT1230	55 W	

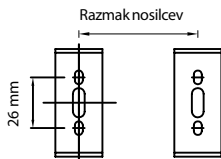

2. V pripravljene odprtine vložite zidne vložke in nosilce s pomočjo vijakov M4 privijte.

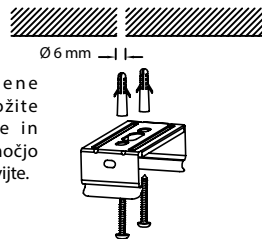
**C**

1. Difuzor svetilke snemite po sliki A.
2. Ploščo z LED diodami odstranite po sliki B.

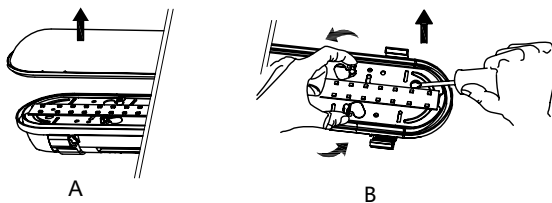
**D**

1. Matico skoznika odvijte in kabel potegnite skozi skoznik.
2. Napajalni kabel priključite v vrstno sponko po navedenem načrtu in skoznik fiksno privijte.

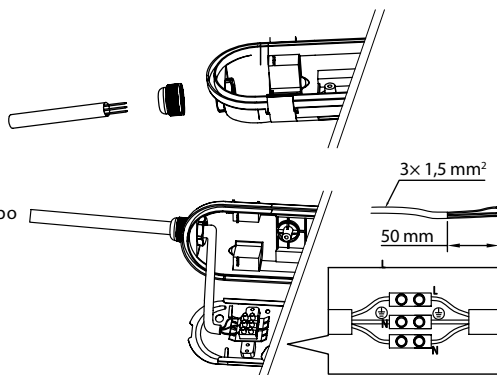
**E**

1. Ploščo z LED diodami namestite nazaj.
2. Difuzor svetilke pritrdite nazaj in ga fiksirajte z vsemi klipi na svetilki.

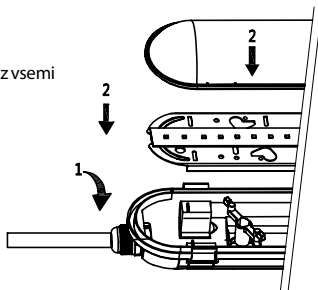

F

- ① Svetilko na steno protrdite tako, da zaskoči v pripravljene nosilce.

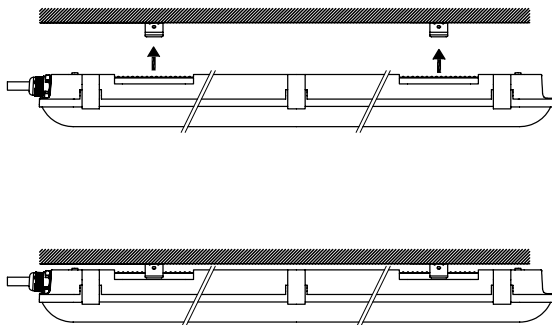

- ② Priključite napajalni dovod.



OPOZORILO

- Svetilka je primerna izključno za fiksno namestitvev.
- Svetilko je možno priključiti le na električno omrežje, katerega inštalacija in varovanje ustrežata veljavnim standardom.
- Pred kakršnimkoli posegom v svetilko ali vzdrževanjem in servisiranjem je svetilko z električnega omrežja treba izključiti. To dejavnost lahko izvaja le oseba SEZNANJENA, v smislu veljavnih odlokov o usposobitvi za opravljanje dejavnosti.
- Zaščita pred nevarno napetostjo dotika je zagotovljena z „ozemljitvijo“.
- V primeru poškodbe kateregakoli dela svetilke svetilko takoj izklopite.
- Led v svetilki niso zamenljive.
- V notranje vezje svetilke nikakor ne posegajte.
- V primeru poškodbe pokrova svetilke le-te ne uporabljajte in pokrov takoj zamenjajte z novim.

RS|HR|BA LED svetiljka otporna na prašinu

LED svetiljka namijenjena je za upotrebu na otvorenom i zatvorenom, a pričvršćuje se na čvrstu podlogu. Zaštita ulaza: IP65 – za upotrebu na otvorenom..

Boja kućišta: siva

Boja difuzora: mliječna

A

- Isključite prekidač.

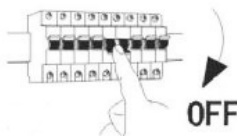
**B**

- ① Izbušite rupe promjera 6 mm prema crtežu.

Vrsta	Snaga	Udaljenost pričvršne rupe
ZT1120	36 W	770 mm
ZT1130	36 W	
ZT1220	55 W	1 100 mm
ZT1230	55 W	

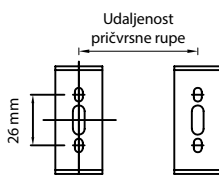

- ② Umetnite produžnu cijev promjera 6 mm u zid, učvrstite pričvršni nosač vijkom M4.

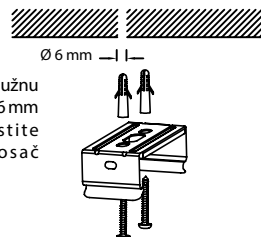

C

1. Uklonite difuzor kao što je prikazano na slici A.
2. Izvadite modul B.

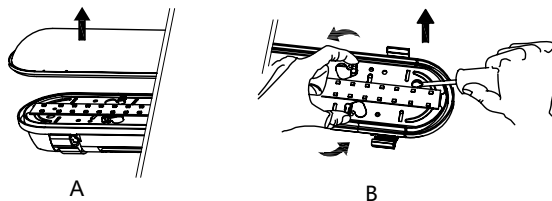
**D**

1. Otpustite maticu kabelske uvodnice pa kroz kabelsku uvodnicu umetnite kabel.
2. Priključite kabel na priključni blok kao što je prikazano u nastavku i stegnite kabelsku uvodnicu.

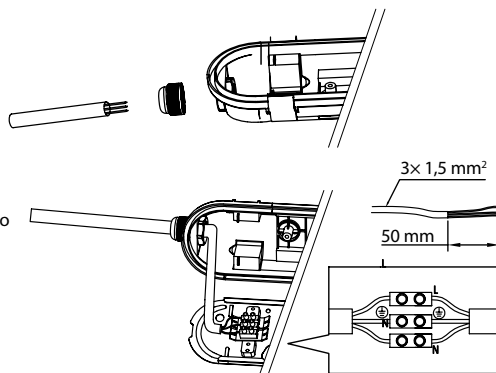
**E**

1. Stegnite kabelsku uvodnicu na način prikazan u nastavku.
2. Zatvorite difuzor. Fiksirajte ladicu zupčanika u kućištu.

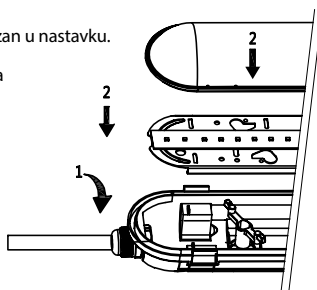
**F**

1. Fiksirajte svjetiljku na zid.

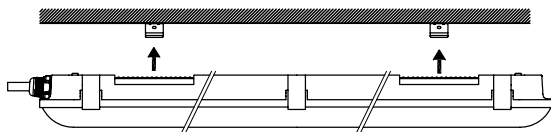

2. Uključite prekidač.

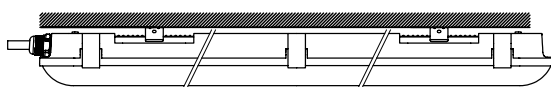

UPOZORENJE

- Svjetiljka je u potpunosti prikladna za fiksnu ugradnju..
- Svjetiljka se može priključiti isključivo na električnu distribucijsku mrežu čija su instalacija i zaštita sukladne primjenjivim normama.
- Prije rukovanja i servisiranja svjetiljku isključite s napajanja. Servisiranje smije obavljati isključivo stručno osposobljeno osoblje.
- Zaštita od opasnog naponskog kontakta osigurana je uzemljenjem.
- Ako je neki dio svjetiljke oštećen, nemojte je upotrebljavati.
- LED žaruljice svjetiljke nisu zamjenjive.
- Nemojte mijenjati unutarnje ožičenje svjetiljke.
- Ako se poklopac slomi, nemojte upotrebljavati svjetiljku, a slomljeni poklopac odmah zamijenite novim.

DE Staubdichte LED-Leuchte

LED-Leuchte ist zur Montage auf festen Untergrund im Innen- und Außenbereich bestimmt.
Schutzart IP65 – für den Außenbereich.

Gehäusefarbe: grau

Diffusorfarbe: milchweiß

A Versorgungsspannung abschalten.

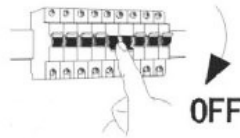

B ① Löcher Ø 6 mm entsprechend der untenstehenden Zeichnung bohren.

Typ	Leistung	Halterabstand
ZT1120	36 W	770 mm
ZT1130	36 W	
ZT1220	55 W	1 100 mm
ZT1230	55 W	

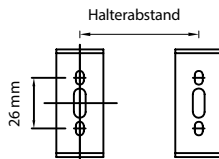

② Dübeln in vorbereitete Löcher einschieben und Leuchtenhalter mit M4-Schrauben festschrauben.

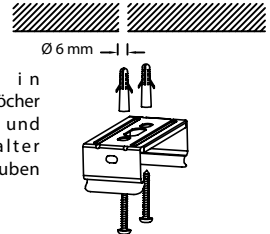

C

- ① Den Diffusor entsprechend Abb. abnehmen.
- ② Platine mit LED-Dioden entsprechend Abb. B herausnehmen.

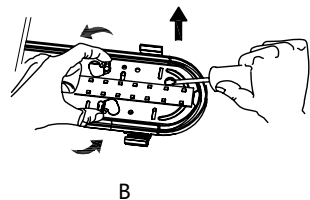
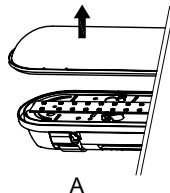

- D** ① Die Mutter der Kabelverschraubung lösen, das Kabel durch die Kabelverschraubung durchstecken.

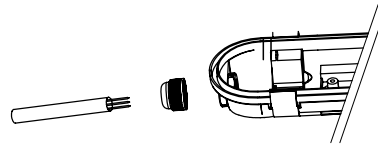

- ② Das Kabel an der Klemmenleiste entsprechend der Skizze anschließen und die Kabelverschraubung festziehen.

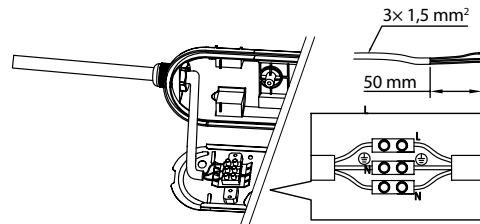

- E** ① Platine mit LED-Dioden wieder einbauen.
② Den Diffusor wieder aufsetzen und mit allen Clips auf der Leuchte befestigen.

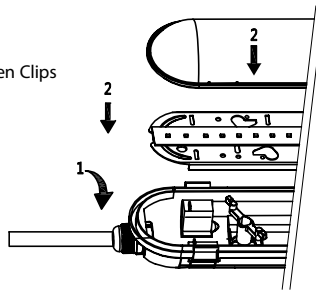

- F** ① Leuchte durch Einclipsen in vorbereitete Halter an der Wand befestigen.

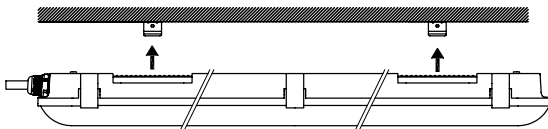

- ② Versorgungsspannung einschalten.

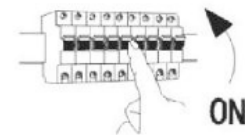
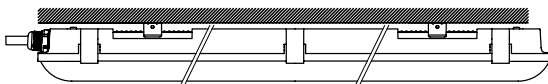

HINWEIS

- Die Leuchte ist ausschließlich für stabile Montage geeignet.
- Die Leuchte kann nur an das Stromverteilungsnetz angeschlossen werden, dessen Installation und Sicherung gültigen Normen entspricht.
- Vor jedem Eingriff oder Wartungsarbeiten an der Leuchte ist die Leuchte vom Stromnetz zu trennen. Dies kann nur durch einen Sachkundigen im Sinne gültiger Verordnungen über die Befähigung zu Tätigkeiten durchgeführt werden.
- Der Schutz vor gefährlicher Kontaktspannung wird durch die „Erdung“ gewährleistet. • Bei Beschädigung einer der Komponenten der Leuchte darf diese nicht mehr verwenden.
- LEDs in der Leuchte sind nicht austauschbar.
- Die innere Verdrahtung der Leuchte nicht verändern.
- Bei Beschädigung der Abdeckung die Leuchte nicht weiter verwenden und die defekte Abdeckung sofort durch eine neue ersetzen.

UA Світлодіодний пилозахисний світильник

Світлодіодний світильник призначений для монтажу на тверду основу і може використатися у внутрішніх і зовнішніх просторах.

Ступінь захисту: IP65 – для зовнішнього застосування.

Колір корпусу: сірий

Колір дифузору: молочний

A

Вимкніть джерело живлення.

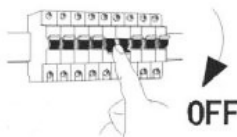

B

1. Просвердліть отвори діаметром 6 мм згідно нижче указанного малюнку.

Тип	Потужність	Відстань кріплення
ZT1120	36 Вт	770 мм
ZT1130	36 Вт	
ZT1220	55 Вт	1 100 мм
ZT1230	55 Вт	

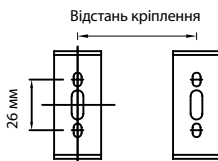

2. У підготовлені отвори вставте дубеля і пригвинтіть держак світильника за допомогою гвинтів М4.

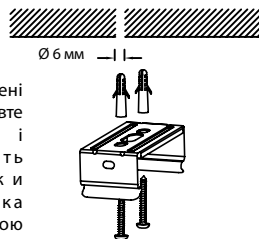

C

1. Зніміть дифузор лампи, як показано на малюнку А.
2. Зніміть пластину із світлодіодами, як показано на малюнку В.

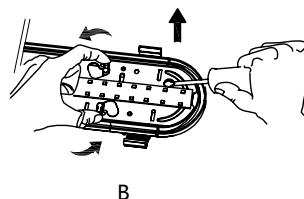
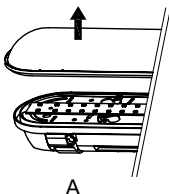

D

1. Відгвинтіть гайку отвору і просуньте кабель цим отвором.

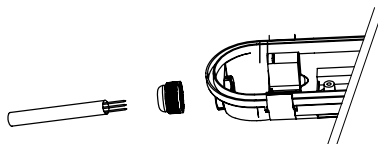

2. Підключіть кабель живлення до клеми відповідно до вищевказаного малюнка і тісно закрийте отвір.

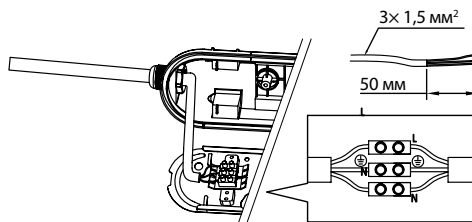

E

1. Знову прикріпіть пластину із світлодіодами.
2. Прикріпіть знову дифузор до клеми згідно малюнка і тісно закрийте отвір.

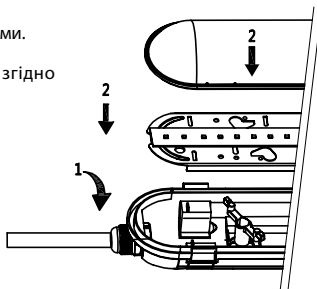
**F**

1. Прикріпіть світильник на стіну заклацнувши його до приготованих держаків.

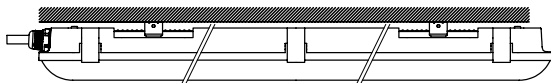
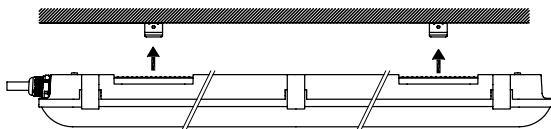

2. Увімкніть джерело живлення.

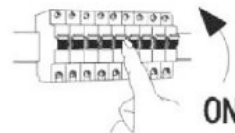

ПОПЕРЕДЖЕННЯ

- Світильник підходить тільки для фіксованого монтажу.
- Світильник може бути підключений тільки до електричної мережі, та його установка і кріплення відповідає необхідним стандартам безпеки.
- Перед будь-яким втручанням в світильник або при його технічному обслуговуванні чи ремонті, необхідно його відключити від електромережі. Цю роботу може виконувати тільки особа, котра ОЗНАЙОМЛЕНА з чинними правилами, що стосуються критеріїв даного виду діяльності.
- Захист від ураження електричним струмом забезпечується "заземленням".
- У разі пошкодження будь-якої частини світильника, світильник негайно видаліть зі служби.
- Світлодіоди в лампочці не підлягають заміні.
- Не дозволяється втручатися у внутрішнього підключення світильника.
- Якщо розіб'ється корпус світильника, світильник не використовуйте, але негайно замініть новим корпусом

RO LED Dustproof luminaire

Lampa LED este destinată pentru montaj pe suport rigid în spații interioare și exterioare.
 Protecție: IP65 – pentru mediu exterior.

Culoarea corpului: gri
 Culoarea difuzorului: laptelui

A

- Deconectați alimentarea.

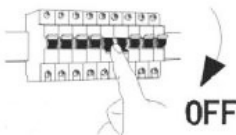

B

1. Executați găuri cu diametru de 6 mm conform ilustrației de mai jos.

Tip	Consum	Distanța dintre suporturi
ZT1120	36 W	770 mm
ZT1130	36 W	
ZT1220	55 W	1 100 mm
ZT1230	55 W	

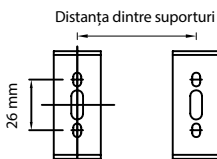

2. În găurile pregătite introduceți diblurile și înșurubați suporturile lămpii cu ajutorul șuruburilor M4.

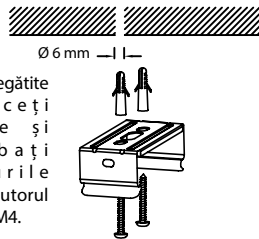
**C**

1. Îndepărtați difuzorul lămpii conform ilustrației A.
2. Scoateți placa cu diodele LED conform ilustrației B.

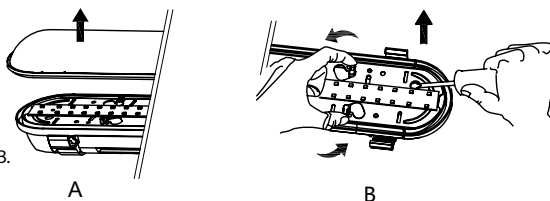
**D**

1. Deșurubați piulița garniturii și treceți cablul prin garnitură.
2. Conectați cablul de alimentare la placa cu borne conform schemei și strângeți bine garnitura.

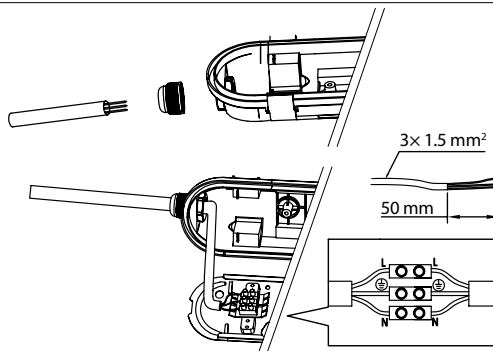
**E**

1. Montați înapoi placa cu diode LED.
2. Reasamblați difuzorul lămpii și fixați-l cu toate clemele pe lampă..

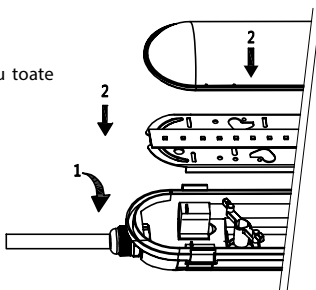

F

1. Fixați lampa pe perete prin înclichetarea în suporturile pregătite.

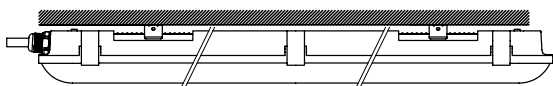
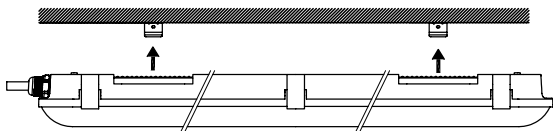

2. Cuplați alimentarea.

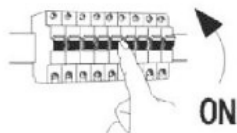

AVERTIZARE

- Lampa este adecvată în exclusivitate pentru montaj fix.
- Lampa se poate conecta doar la rețeaua electrică a cărei instalație corespunde normelor valabile.
- Înainte de orice intervenție la lampă ori efectuarea întreținerii și mentenanței, lampa trebuie deconectată de la rețeaua electrică. Aceasta o poate efectua doar o persoană INSTRUITĂ în sensul reglementărilor privind competența în activitate.
- Protecția față de tensiunea de contact periculoasă este asigurată prin „împământare”.
- În cazul defectării oricărei componente a lămpii, aceasta trebuie scoasă imediat din uz.
- LED-urile din lampă nu sunt schimbabile.
- Nu interveniți la circuitele interne ale lămpii.
- În cazul spargerii capacului lămpii nu folosiți lampa și înlocuiți capacul cu altul nou.

LT

LED šviestuvos su apsauga nuo dulkių

LED šviestuvos skirtas montuoti ant kieto pagrindo patalpose ir lauke.
Apsaugos laipsnis IP65 – naudojimui lauke.

Korpuso spalva: pilka
Gaubto spalva: pieno

A

1. Išjunkite jungiklį.

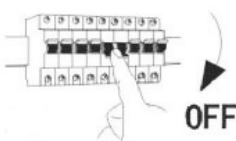
**B**

1. Išgręžkite 6 mm skersmens skylės, kaip parodyta paveikslėlyje.

Tipas	Galia	Fiksavimo skylių atstumas
ZT1120	36 W	770 mm
ZT1130	36 W	
ZT1220	55 W	1 100 mm
ZT1230	55 W	

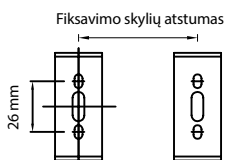

2. Įdėkite 6 mm skersmens kaiščius į skylės sienoje ir pritvirtinkite montavimo laikiklį naudodami M6 varžtus.

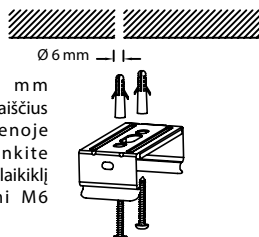

C

1. Nuimkite gaubtą, kaip parodyta A pav.
2. Išimkite modulį (B pav.).

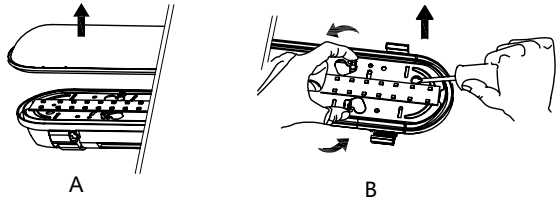

D

1. Atlaisvinkite kabelio riebokšlio veržlę ir prakiškite kabelį pro riebokšlį.
2. Projunkite kabelį prie gnybtų bloko, kaip parodyta žemiau, ir suveržkite riebokšlį.

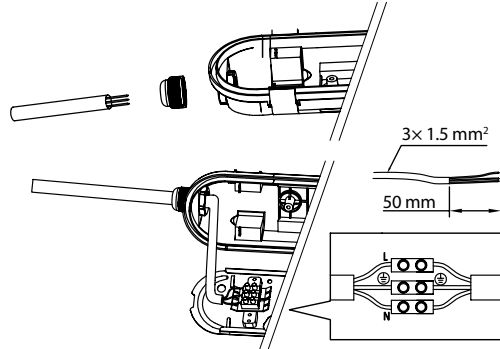

E

1. Suveržkite riebokšlį, kaip parodyta žemiau.
2. Uždėkite gaubtą. Sutvirtinkite įrenginio griovelį su korpusu.

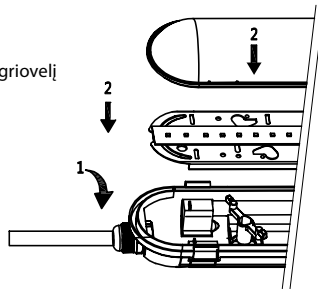

F

1. Pritvirtinkite šviestuvą prie sienos.

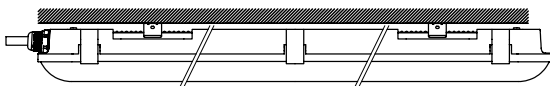
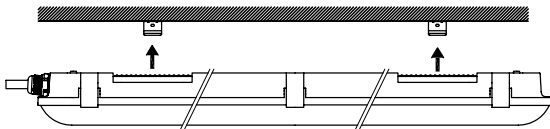

2. Įjunkite jungiklį.

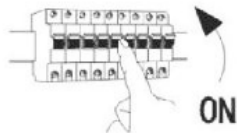

PERSPĒJIMAS

- Šviestuvus skirtas montuoti tik stacionariai.
- Šviestuvus gali būti prijungtas tik prie apsaugoto elektros tinklo, įrengto pagal galiojančius standartus.
- Šviestuvus turi būti atjungtas nuo maitinimo šaltinio prieš atliekant bet kokius jo taisymo ar priežiūros veiksmus. Tai gali daryti tik tokia teisë turintis asmuo.
- Apsauga nuo pavojingo įtampos sąlyčio užtikrinama įžeminant.
- Nenaudokite šviestuvo, jei sugenda bet kuri jo dalis.
- LED lustai, esantys viduje, nėra keičiami.
- Nekeiskite šviestuvo vidaus instaliacijos.
- Jei šviestuvo gaubtas sugenda, nenaudokite šviestuvo, tačiau nedelsiant pakeiskite gaubtą

LV Putekļus necaurļaidīgs gaismekļis

LED gaismeklis ir paredzēts lietošanai iekšējā un ārā, tas ir uzstādāms uz cietas pamatnes.
IP65 – paredzēts lietošanai ārā apstākļos.

Ietvara krāsa: pelēka
Difuzora krāsa: pienbalta

A Izslēdziet slēdzi.

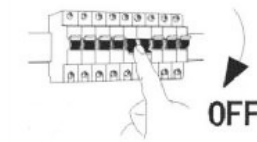

B 1. Izurbiet Ø 6 mm caurumus, kā parādīts turpmākajā attēlā.

Tips	Jauda	Attālums starp stiprinājuma vietām
ZT1120	36 W	770 mm
ZT1130	36 W	
ZT1220	55 W	1 100 mm
ZT1230	55 W	

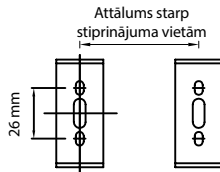

2. Ievietojiet Ø 6 mm kompensācijas cauruli sienā, piestipriniet montāžas kronšteinu ar M4 skrūvi.

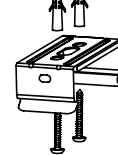

C

1. Noņemiet difuzoru, kā parādīts attēlā A.
2. Izņemiet moduli, kā parādīts attēlā B.

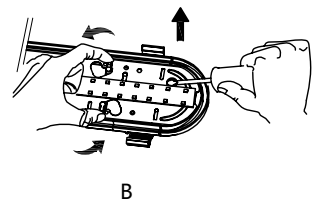
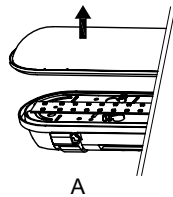

D

1. Atskrūvējiet kabeluzmavas uzgriezni, izvelciet kabeli cauri kabeluzmavai.
2. Pievienojiet kabeli termināļa blokam, kā parādīts attēlā, un pievelciet kabeluzmavu.

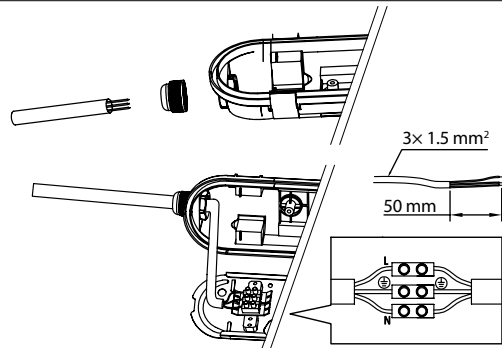

E

1. Pievelciet kabeluzmavu, kā parādīts attēlā.
2. Aiztaisiet difuzoru. Sastipriniet iekārtas kasti ar ietvaru.

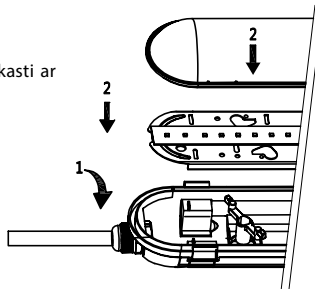
**F**

1. Piestipriniet lampu pie sienas.

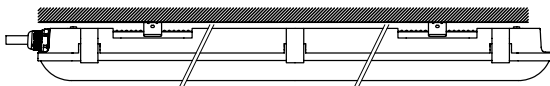
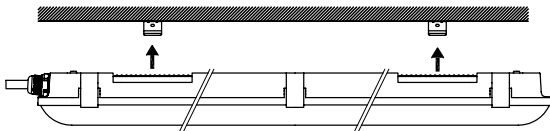

2. Ieslēdziet slēdzi.

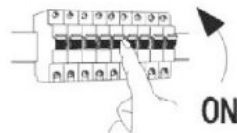

BRĪDINĀJUMI

- Gaismeklis ir paredzēts lietošanai tikai piestiprināts pie cietas virsmas.
- Gaismekli drīkst savienot tikai ar sadales tīklu, kura uzstādīšana un aizsardzība ir saskaņā ar atbilstošajiem standartiem.
- Pirms gaismekļa labošanas vai tehniskās apkopes, ko drīkst veikt tikai attiecīgs speciālists, atvienojiet gaismekli no maiņstrāvas avota.
- Aizsardzību pret saskari ar bīstamu spriegumu nodrošina zemēšana.
- Ja kāda gaismekļa daļa ir bojāta, neizmantojiet gaismekli.
- LED mikroshēmas, kas atrodas gaismeklī, nav aizstājamas.
- Nemainiet gaismekļa iekšējo elektroinstalāciju.
- Ja vāks ir bojāts, neizmantojiet gaismekli un nekavējoties aizstājiet bojāto vāku ar jaunu.

GB Do not dispose with domestic waste. Use special collection points for sorted waste. Contact local authorities for information about collection points. If the electronic devices would be disposed on landfills, dangerous substances may reach groundwater and subsequently food chain, where it could affect human health.

CZ Nevyhazujte elektrické spotřebiče jako netříděný komunální odpad, použijte sběrná místa tříděného odpadu. Pro aktuální informace o sběrných místech kontaktujte místní úřady. Pokud jsou elektrické spotřebiče uloženy na skládkách odpadků, nebezpečné látky mohou prosakovat do podzemní vody a dostat se do potravinové řetězce a poškodovat vaše zdraví.

SK Nevyhazujte elektrické spotřebiče ako netriedený komunálny odpad, použite zberné miesta triedeného odpadu. Pre aktuálne informácie o zberných miestach kontaktujte miestne úrady. Pokiaľ sú elektrické spotrebiče uložené na skládkach odpadkov, nebezpečné látky môžu presakovať do podzemnej vody a dostať sa do potravinového reťazca a poškodzovať vaše zdravie.

PL Zgodnie z przepisami Ustawy o ZSEiE zabronione jest umieszczenie łącznie z innymi odpadami zużytego sprzętu oznakowanego symbolem przekreślonego kosza. Użytkownik, chcąc pozbyć się sprzętu elektronicznego i elektrycznego, jest zobowiązany do oddania go do punktu zbierania zużytego sprzętu. W sprzęcie nie znajdują się składniki niebezpieczne, które mają szczególnie negatywny wpływ na środowisko i zdrowie ludzi.

HU Az elektromos készülékeket ne dobja a vegyes háztartási hulladék közé, használja a szelektív hulladékgyűjtő helyeket. A gyűjtőhelyekre vonatkozó aktuális információkért forduljon a helyi hivatalokhoz. Ha az elektromos készülékek a hulladékátrolókba kerülnek, veszélyes anyagok szivároghatnak a talajvízbe, melyek így bejuthatnak a táplálékláncba és veszélyeztetethetik az Ön egészségét és kényelmét.

SI Električnih naprav ne odlagajte med mešane komunalne odpadke, uporabljajte zbirna mesta ločenih odpadkov. Za aktualne informacije o zbirnih mestih se obrnite na krajevne urade. Če so električne naprave odložene na odlagališčih odpadkov, lahko nevarne snovi pronicajo v podtalnico, pridejo v prehransko verigo in škodijo vašemu zdravju.

RS|HR|BA Ne bacajte električne uređaje kao nerazvrstani komunalni otpad, koristite centre za sakupljanje razvrstanog otpada. Za aktualne informacije o centrima za sakupljanje otpada kontaktirajte lokalne vlasti. Ako se električni uređaji odlože na deponije otpada, opasne materije mogu prodrijeti u podzemne vode i ući u lanac ishrane i oštetiti vaše zdravlje.

DE Die Elektroverbraucher nicht als unsortierter Kommunalabfall entsorgen, Sammelstellen für sortierten Abfall bzw. Müll benutzen. Setzen Sie sich wegen aktuellen Informationen über die jeweiligen Sammelstellen mit örtlichen Behörden in Verbindung. Wenn Elektroverbraucher auf üblichen Mülldeponien gelagert werden, können Gefahrstoffe ins Grundwasser einsickern und in den Lebensmittelumlauf gelangen, Ihre Gesundheit beschädigen und Ihre Gemütlichkeit verderben.

UA Не викидайте електричні пристрої як несортовані комунальні відходи, користуйтеся місцями збору комунальних відходів. За актуальною інформацією про місця збору звертайтеся до установ за місцем проживання. Якщо електричні пристрої розміщені на місцях з відходами, то небезпечні речовини можуть проникати до підземних вод і дістатись до харчового обігу та пошкоджувати ваше здоров'я.

RO Nu aruncați consumatorii electrici la deșeurile comunale nesortate, folosiți bazele de recepție a deșeurilor sortate. Pentru informații actuale privind bazele de recepție contactați organele locale. Dacă consumatorii electrici sunt depozitați la stocuri de deșeurii comunale, substanțele periculoase se pot infiltra în apele subterane și pot să ajungă în lanțul alimentară, periclitând sănătatea și confortul dumneavoastră.

LT Nemeskite kartu su buitėnėms atliekomis. Pristatykite į specialius rūšiuojamoms atliekoms skirtus surinkimo punktus. Susisiekite su vietinėmis valdžios institucijomis, kad šios suteiktų informaciją apie surinkimo punktus. Jei elektroniniai prietaisai yra išmetami atliekų užkasimo vietoje, kenksmingos medžiagos gali patekti į gruntinius vandenius, o paskui ir į maisto grandinę, ir tokiu būdu pakenkti žmonių sveikatai.

LV Neizmetiet kopā ar sadzīves atkritumiem. Šīm nolūkam izmantojiet īpašus atkritumu šķirošanas un savākšanas punktus. Lai gūtu informāciju par šādiem savākšanas punktiem, sazinieties ar vietējo pašvaldību. Ja elektroniskās ierīces tiek likvidētas izgāztuvē, bīstamas vielas var nonākt pazemes ūdeņos un tālāk arī barības ķēdē, kur tās var ietekmēt cilvēka veselību.



1. Izjavljamo, da jamčimo za lastnosti in brezhibno delovanje v garancijskem roku.
2. Garancijski rok prične teči z datumom izročitve blaga in velja 24 mesecev.
3. EMOS SI d.o.o jamči kupcu, da bo v garancijskem roku na lastne stroške odpravil vse pomanjkljivosti na aparatu zaradi tovarniške napake v materialu ali izdelavi.
4. Za čas popravila se garancijski rok podaljša.
5. Če aparat ni popravljen v roku 45 dni od dneva prijave okvare lahko prizadeta stranka zahteva novega ali vračilo plačanega zneska.
6. Garancija preneha, če je okvara nastala zaradi:
 - nestrokovnega-nepooblaščenega servisa
 - predelave brez odobritve proizvajalca
 - neupoštevanja navodil za uporabo aparata
7. Garancija ne izključuje pravic potrošnika, ki izhajajo iz odgovornosti prodajalca za napake na blagu.
8. Če ni drugače označeno, velja garancija na ozemeljskem območju Republike Slovenije.
9. Proizvajalec zagotavlja proti plačilu popravilo, vzdrževanje blaga, nadomestne dele in priklopne aparate tri leta po poteku garancijskega roka.
10. Naravna obraba aparata je izključena iz garancijske obveznosti. Isto velja tudi za poškodbe zaradi nepravilne uporabe ali preobremenitve.

NAVODILA ZA REKLAMACIJSKI POSTOPEK

Lastnik uveljavlja garancijski zahtevek tako, da ugotovljeno okvaro prijavi pooblaščen delavnici (EMOS SI d.o.o., Ob Savinji 3, 3313 Polzela) pisno ali ustno. Kupec je odgovoren, če s prepozno prijavo povzroči škodo na aparatu. Po izteku garancijskega roka preneha pravica do uveljavljanja garancijskega zahtevka. Priložen mora biti potrjen garancijski list z originalnim računom.

EMOS SI d.o.o. se obvezuje, da bo aparat zamenjal z novim, če ta v tem garancijskem roku ne bi deloval brezhibno.

ZNAMKA:

LED svetilka odporna na prah

TIP:

DATUM IZROČITVE BLAGA:

Servis: EMOS SI, d.o.o., Ob Savinji 3, 3313 Polzela, Slovenija

tel: +386 8 205 17 21

e-mail: naglic@emos-si.si