

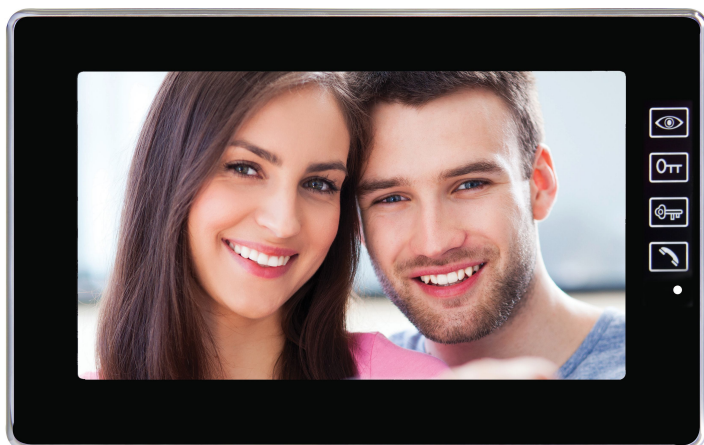

Video door phone system
H1018 / H1019



***H1018 / *H1019**

Video door phone system

- Provides audio and video connection between the residents and visitors.
- Enables electric door release and gate control
- Important feature of this system is higher safety and comfort for residents.

Basic function and possibility of the system:

- Communication between residents and visitors
- Higher safety
- Missed calls recording on SD card function
- Electric Door release and gate control
- Visual check of visitors behind the door
- Illumination of the outdoor area in front of the camera unit. Clear picture when 0 Lux.
- 7" TFTLCD display
- Hands-free communication
- Wall-mount installation of the monitor

Content of delivery

After delivery, please check the content of this box according to the following list:

- | | |
|--|------|
| - monitor | 1 pc |
| - wall-mount frame for video monitor | 1 pc |
| - pack of screws | 1 pc |
| - outdoor camera unit | 1 pc |
| - wall-mount frame for outdoor camera unit | 1 pc |
| - power supplier | 1 pc |

Technical description of the monitor



Description of the video monitor:

- 1 talk
- 2 lock
- 3 melody volume
- 4 gate
- 5 monitor (preview)
- 6 SD card slot

Installation of the video monitor:

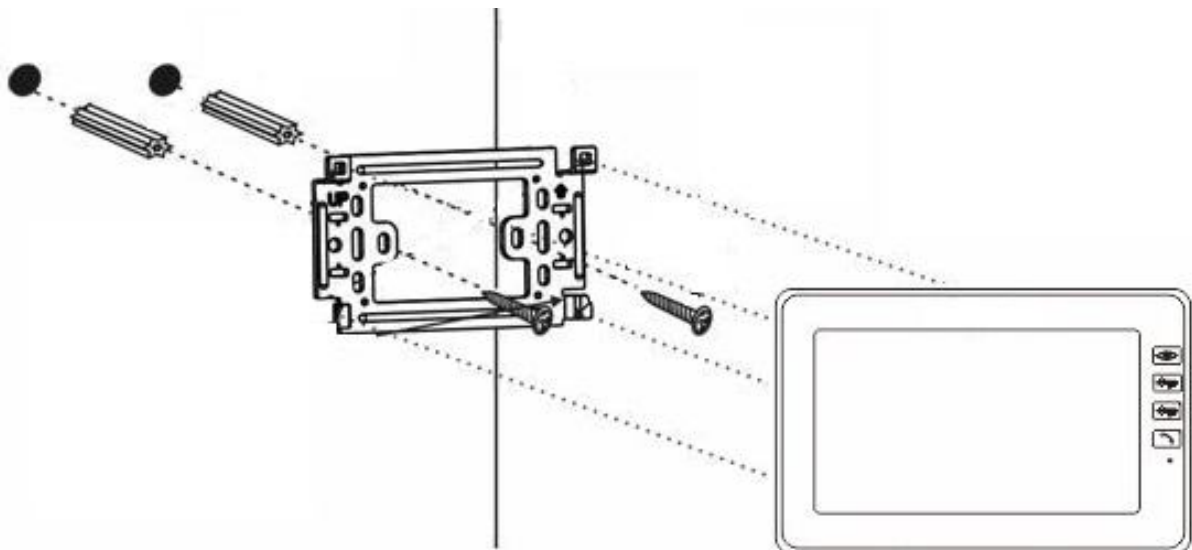

Where to install the video monitor

Choose the place for installation with regard to cabling of the system. It is recommended to fix the monitor at the user-eyes height.

Installation of video monitor wall-mount frame

1. Mark the holes of the frame on the wall and drill the holes.
2. Drill the hole into the wall in the middle of the frame for all cables coming to monitor (camera unit cable and cable from power supplier, etc.).
3. Fix the frame with wall plugs and screws.

System connection

Wire the outdoor camera unit to the monitor by plugging the cable into described connections.

Video monitor fitting

1. Press the monitor to the frame.
2. Push the monitor down.

Connection to the mains power

1. Plug the power supplier to the mains 230V/ 50Hz.
2. Plug the power supplier connector into the described connection onto the monitor.
3. When power is present on the video monitor the LED will be lit on the monitor.

Wiring diagram of video phone system

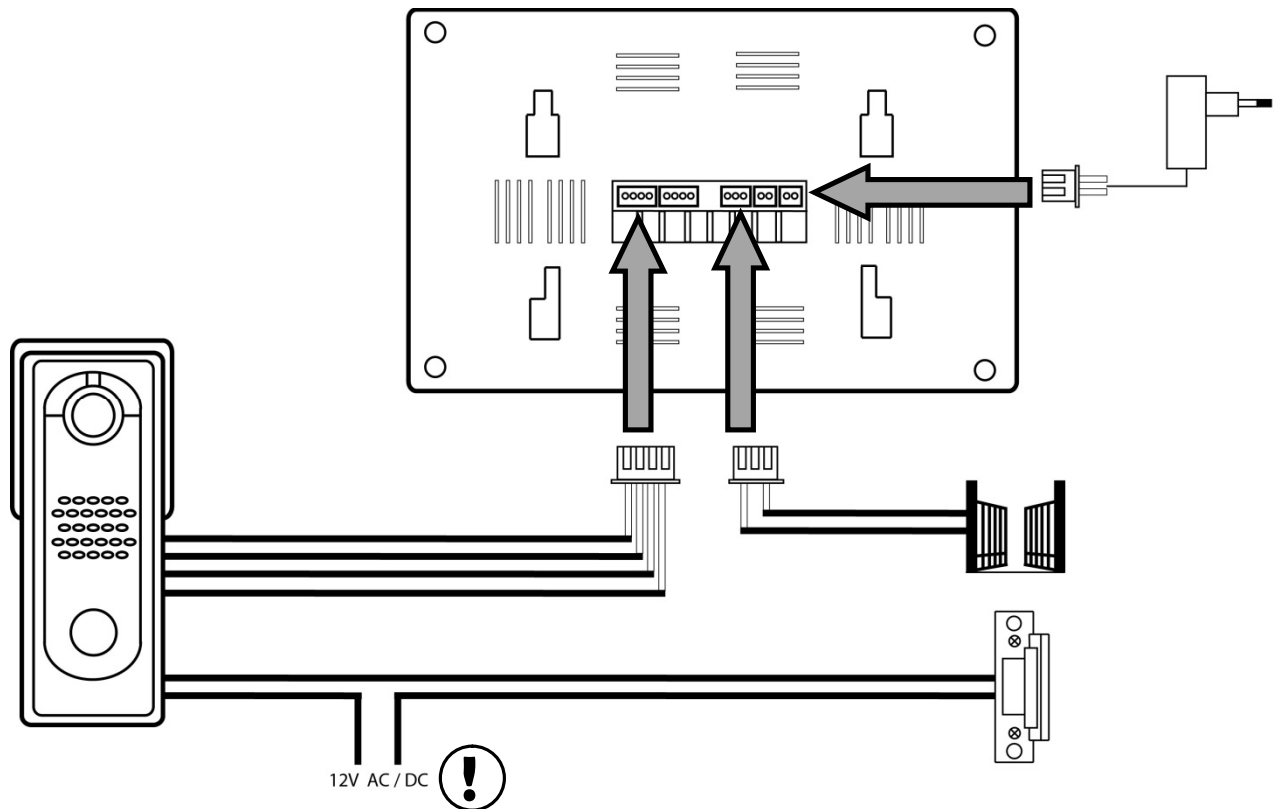

Requirements on cabling of the system

Video door phone system uses 8 core cables. Maximal distances between camera unit and monitor with regards to the cross sectional area (CRA) of the wires is show in the following table.

In the areas with high possibility of interference it is recommended to use a 75 Ohm coaxial cable for connection of video signal.

CRA of the wire [mm]	0,5	0,65	0,8	1
Distance [m]	30	50	70	115

Operation of the video door phone

To call the residents by visitor press the button on the outdoor camera unit.

To accept the call, press **Talk** button on the video monitor.

- For instant 30s preview of the picture from the camera unit, please press



- For communication between the monitor and camera unit, please press button



- To control an electric door release or gate, please press



Camera unit installation

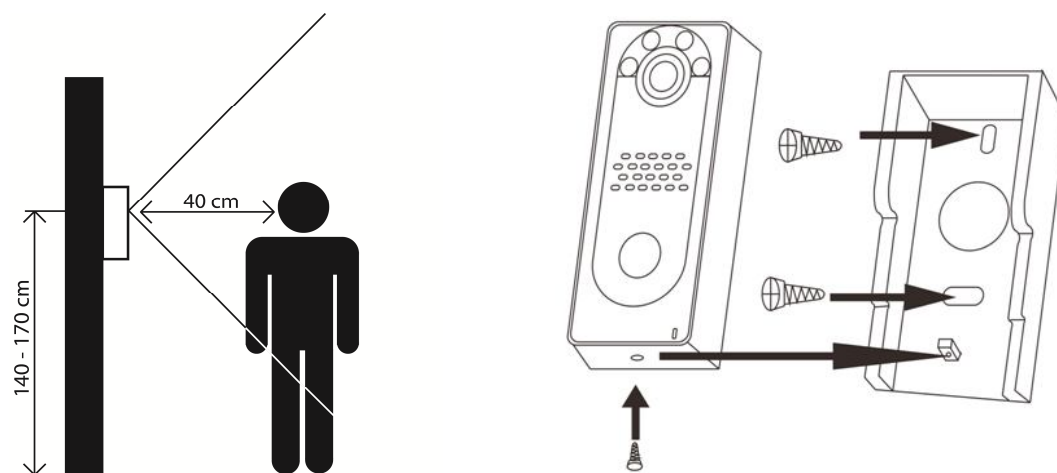

Operation of the video monitor

1. Menu

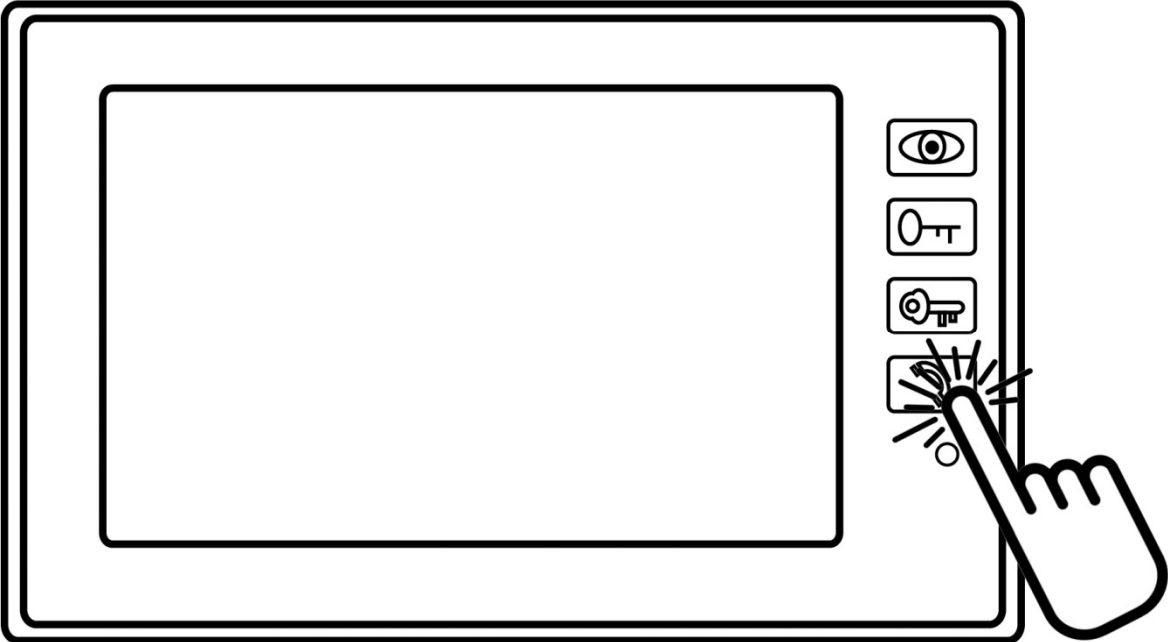

 5 SEC.

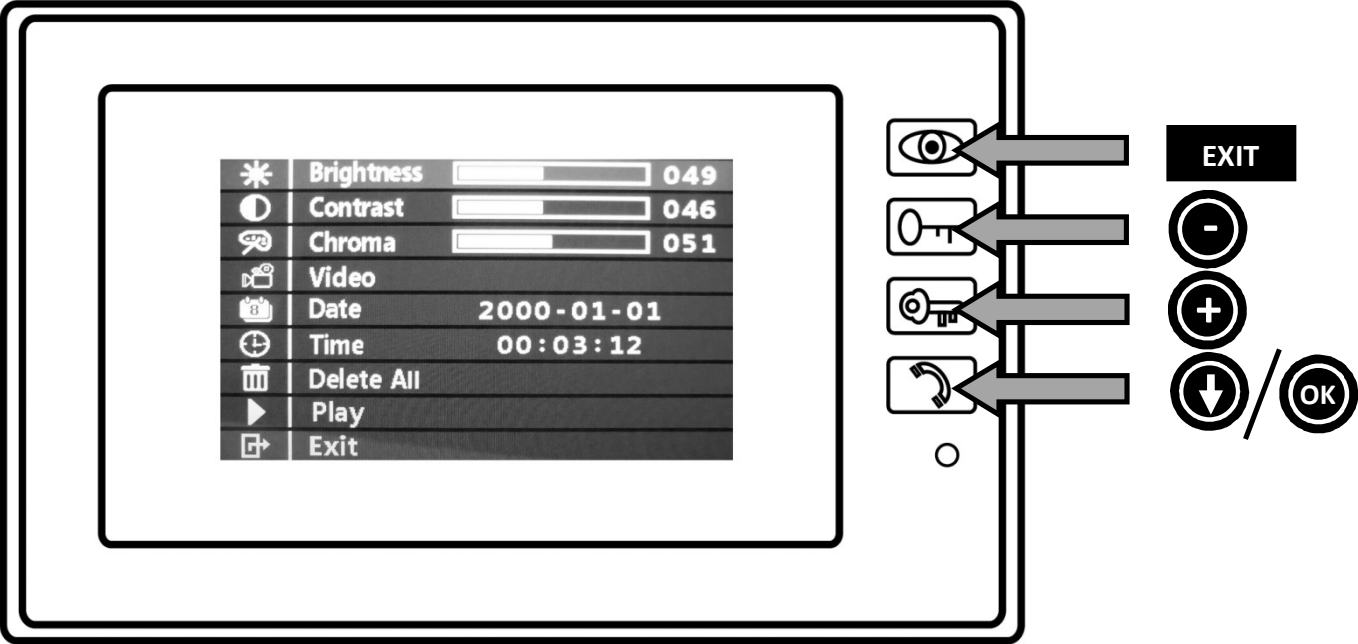

2. Photo browsing function

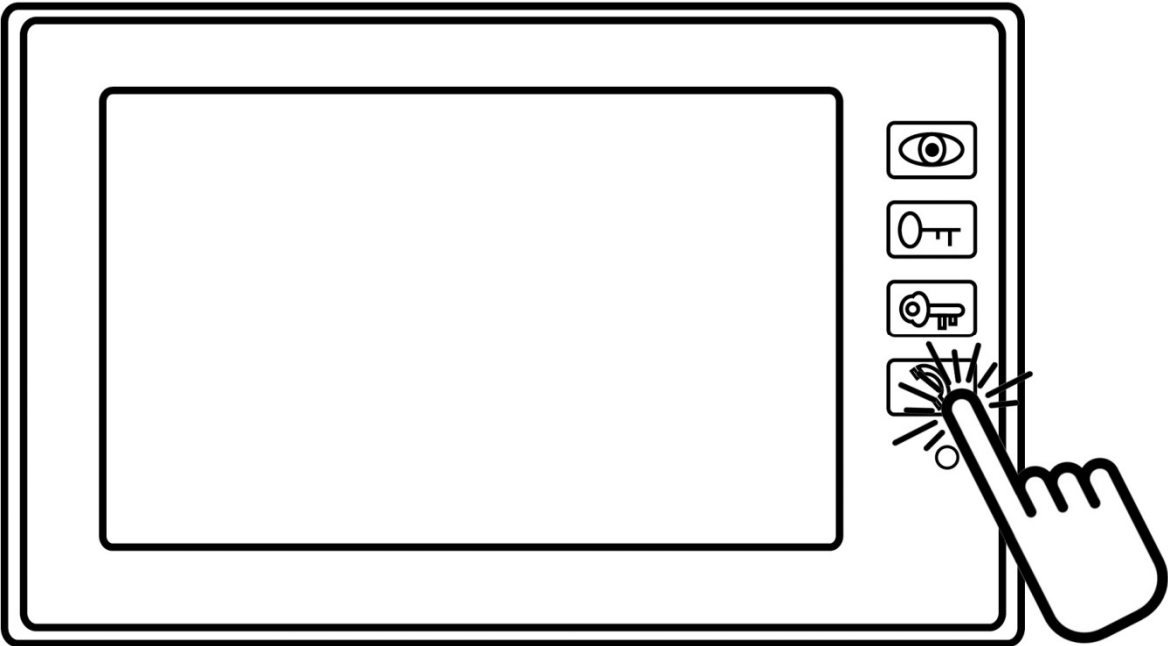

 3 SEC.

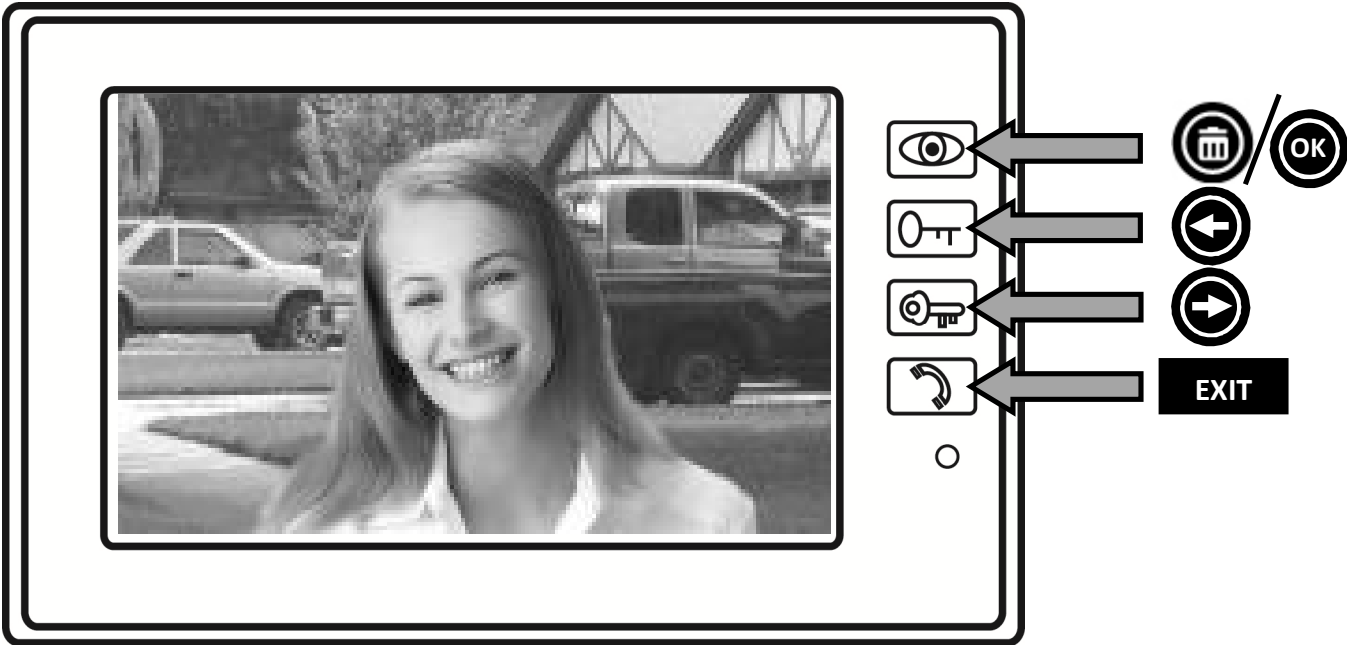

3. Video record function

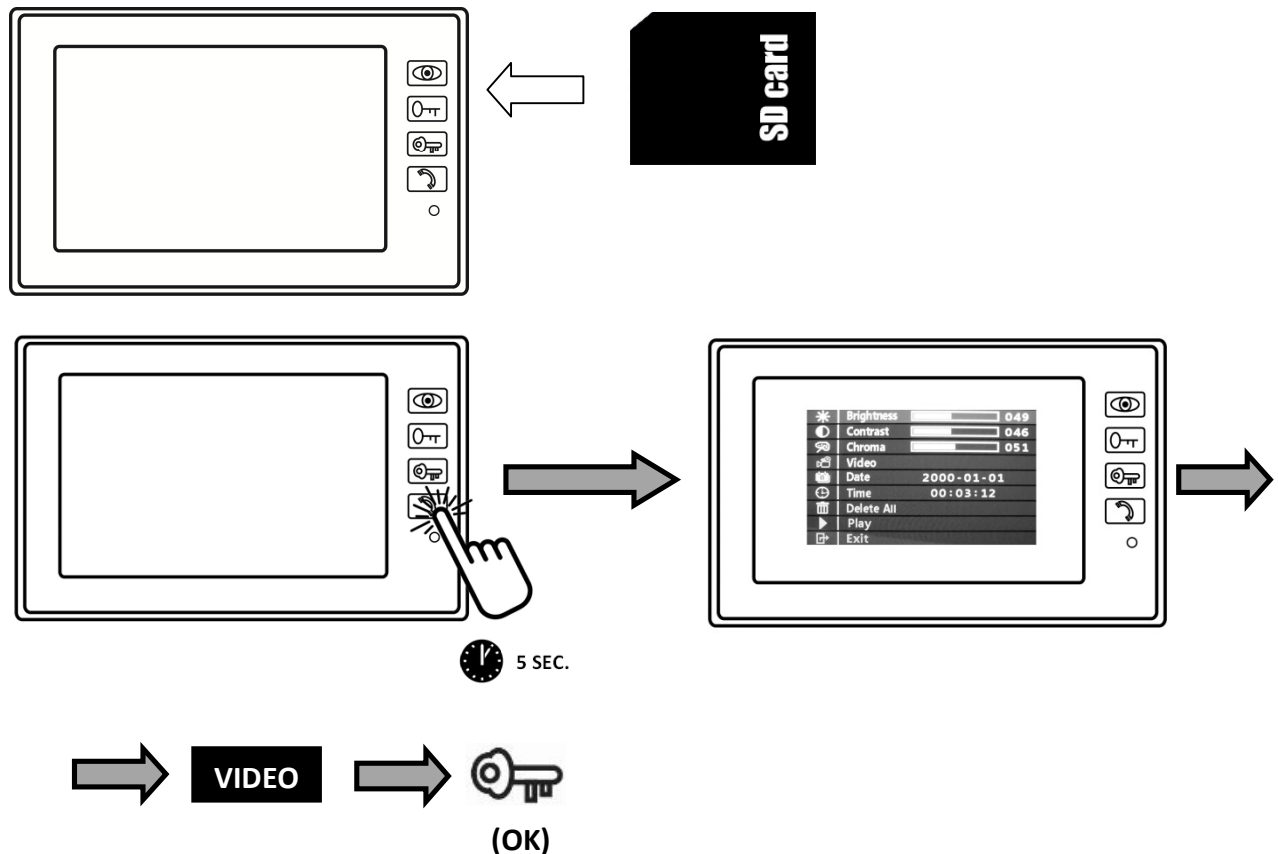

To activate the video record function: Please insert SD card (max. 8GB) into the SD card slot and then press EYE button to see the outdoor camera picture then press and hold the HANDSET button on the video monitor up to 5 seconds till OSD main menu is displayed on the screen. Then press HANDSET button 3 times to get to the "VIDEO" function. Then press KEY button on the monitor (above the HANDSET button) to enter the video function. A request for SD card "FORMAT" appears if SD card is not formatted yet. To format the SD card choose "YES" by pressing KEY button and then confirm FORMAT by pressing HANDSET button. When SD card format is completed please press HANDSET button to go back to main menu. Then go to VIDEO function again and press KEY button to start recording. Monitor records a video file 30 sec long. To stop monitoring earlier than 30 sec please press HANDSET button. To exit the OSD main menu please go to "EXIT" and press HANDSET button.

To play the video files: Go to the OSD main menu and press PLAY function and stored video AVI files will be played. Or you can play video files on your PC with SD card reader.

Maintenance of the video monitor

Video monitor is easy to maintain. It is recommended to clean the video monitor by wet cloth sometimes to achieve best quality of the displayed picture.

Attention please!

It is strictly recommended that electric device is powered off and unplugged from the mains power during the maintenance!

Safety warning

- Do not place the monitor near to the TV-set or into environment with high temperature, or where damp.
- Do not touch the TFT LCD display of the monitor and do not take apart outdoor unit or any parts of the video system.
- Protect the lens of outdoor camera unit from direct sun light to avoid having picture on the monitor pale.
- Do not use the equipment where environment with vibrations. Protect the equipment from falls.

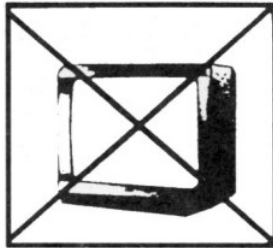



System domáciho videovrátného H1018 / H1019

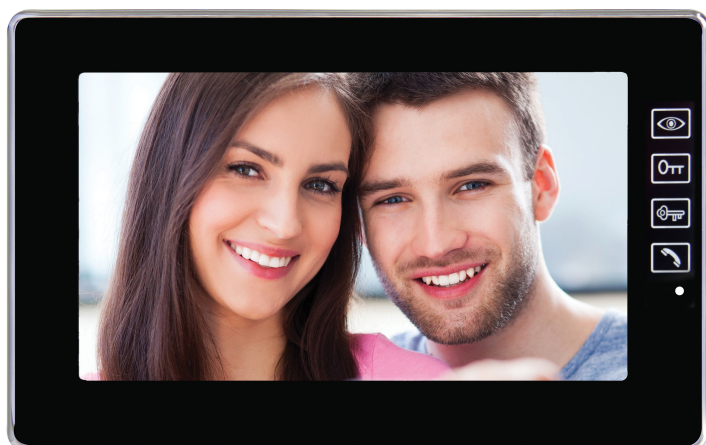

***H1018 / *H1019**

System domáciho videovrátného

Umožňuje audiovizuálne spojenie s elektrickým videovrátným a ovládanie dvereňného zámku. Základným prínosom tohto systému je zvýšenie komfortu a bezpečnosti bydlenia.

Základní funkce a možnosti systému:

- komunikace majitele s návštěvníky
- zvýšené bezpečí domu
- záznam návštěv na SD kartu
- ovládání elektrického dveřního zámku
- vizuální kontrola návštěvníka před vstupem do domu
- přisvětlení prostoru před kamerou zaručující čistý obraz i při osvětlení 0 Luxů
- 7" TFTLCD displej
- Hands free komunikace
- možnost zavěšení videotelefonu na stěnu

Obsah dodávky

Po otevření krabice se doporučuje zkontrolovat její obsah dle následujícího seznamu:

- | | |
|---|------|
| - monitor | 1 ks |
| - montážní rámeček pro videotelefon | 1 ks |
| - balení upevňovacích šroubů | 1ks |
| - dveřní kamerová jednotka | 1 ks |
| - montážní rámeček pro povrchovou
montáž kamerové jednotky | 1 ks |
| - napájecí zdroj | 1 ks |

Technický popis videomonitoru



Popis:

- 1 hovor
- 2 zámek
- 3 hlasitost melodie
- 4 brána
- 5 monitor (vyvolání obrazu)
- 6 slot pro SD kartu

Instalace

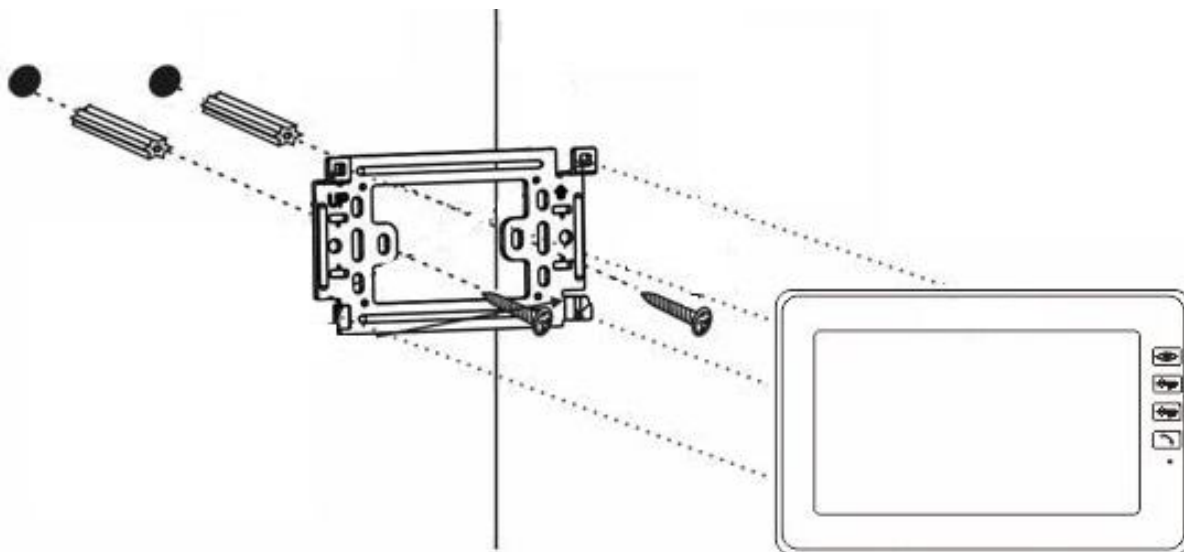

Určení místa instalace monitoru

Zvolte místo na instalaci přístroje i s ohledem na vedení kabelů. Doporučuje se umístění přístroje cca ve výšce očí budoucího uživatele.

Instalace montážního rámečku pod videotelefon

Na místo montáže přiložte držák a naznačte si místa montážních otvorů a vyvrtejte je. Uprostřed držáku je nutno vytvořit dostatečně velký otvor pro přivedení kabelů k monitoru (kabel od kamery kabel napájecího zdroje). Připevněte držák pomocí šroubů, případně použijte hmoždinky.

Připojení kabelů

Kameru připojte k monitoru kabelem, který na obou zařízeních zasuneme do popsaných svorek.

Zavěšení monitoru

Monitor mírně přitlačíme k držáku tak aby výstupky zapadly do oválných děr na zadní straně monitoru. Mírným zatlačením monitoru směrem dolů dojde k jeho upevnění.

Zapojení přístroje do sítě

Napájecí zdroj zapojte do sítě, která vyhovuje parametrům přístroje 230V/ 50Hz.

Napájecí konektor (výstup zdroje) připojte do popsané zdířky na zadní straně videomonitoru.

Tento stav bude indikován svítící LED.

Schéma zapojení videovrátného

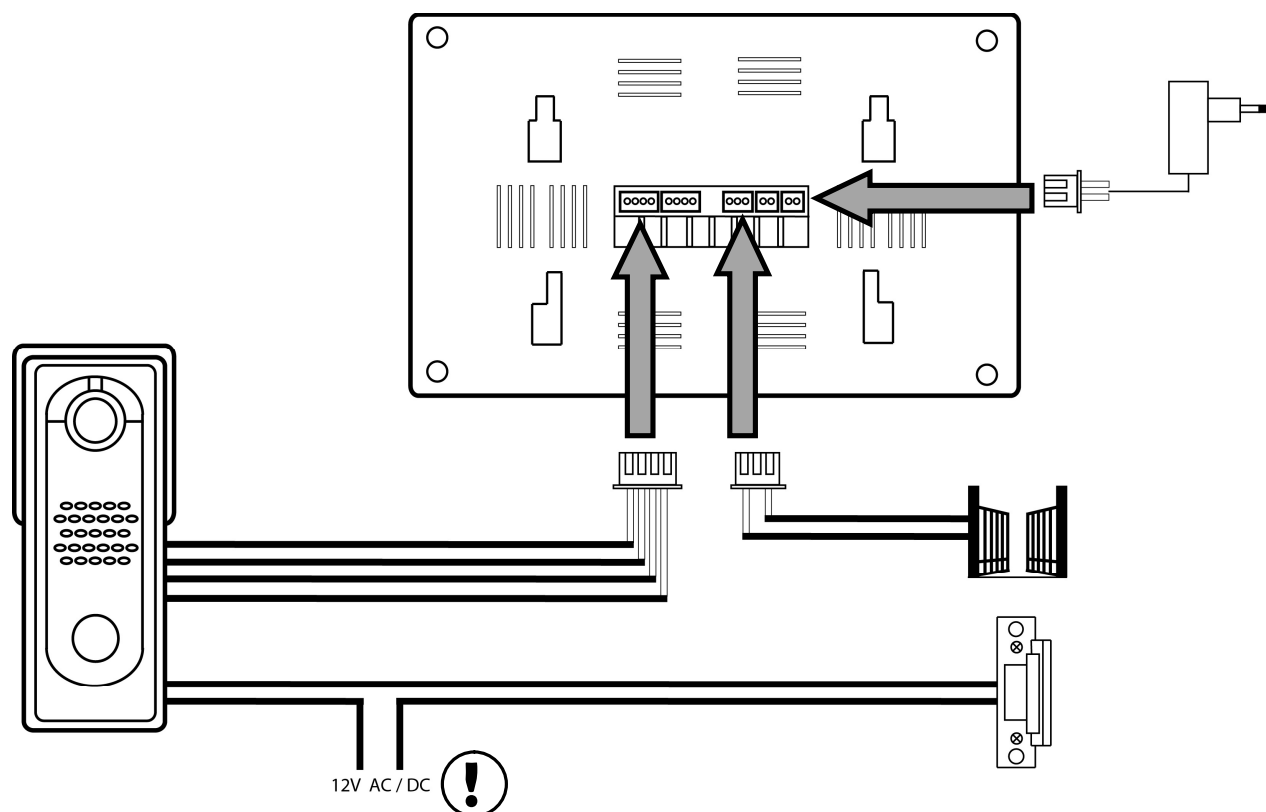

Parametry propojovacího vedení

Systém videovrátného používá stíněný osmi-žilový kabel. Přibližné maximální vzdálenosti mezi kamerou a monitorem vzhledem k průměru jednotlivých vodičů jsou uvedeny v následující tabulce. V místech s vysokou úrovní rušení lze na vedení videosignálu použít 75 Ohm koaxiální kabel.

Průměr jádra vodiče [mm]	0,5	0,65	0,8	1
Vzdálenost [m]	30	50	70	115

Obsluha zařízení

- Pro zazvonění a vyvolání obrazu na videotelefonu z dveřní stanice, stiskněte oválné tlačítko. Pro přijetí hovoru stiskněte na videotelefonu tlačítko **Monitor** – doba hovoru je 120 vteřin.

- Pro okamžité vyvolání obrazu na dobu 30 vteřin z dveřní stanice, stiskněte tlačítko

Monitor 

- Pro komunikaci mezi videomonitorem a dveřní stanicí stiskněte tlačítko

Hovor 

- Pro přivedení napětí na dveřní el. zámek a otevření brány stiskněte tlačítko

Zámek / Brána 

Způsob montáže dveřní stanice

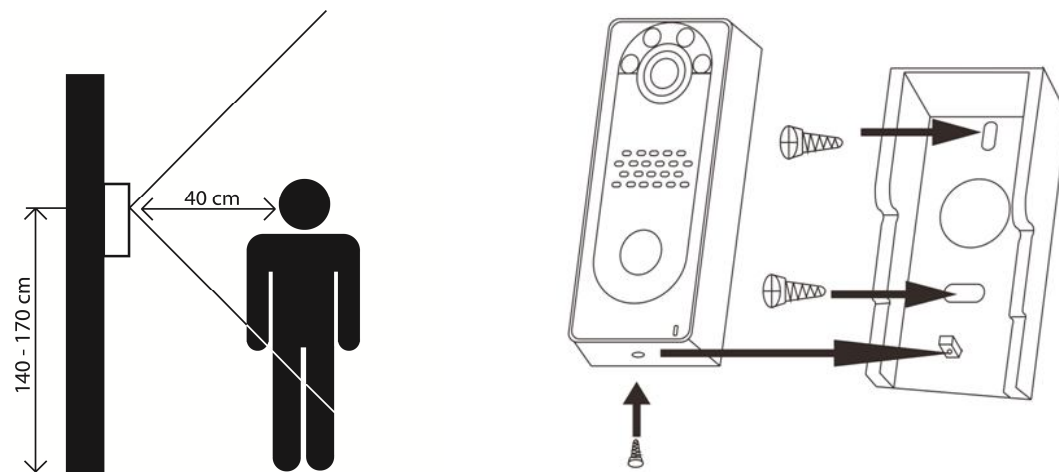

Obsluha monitoru

1. Menu

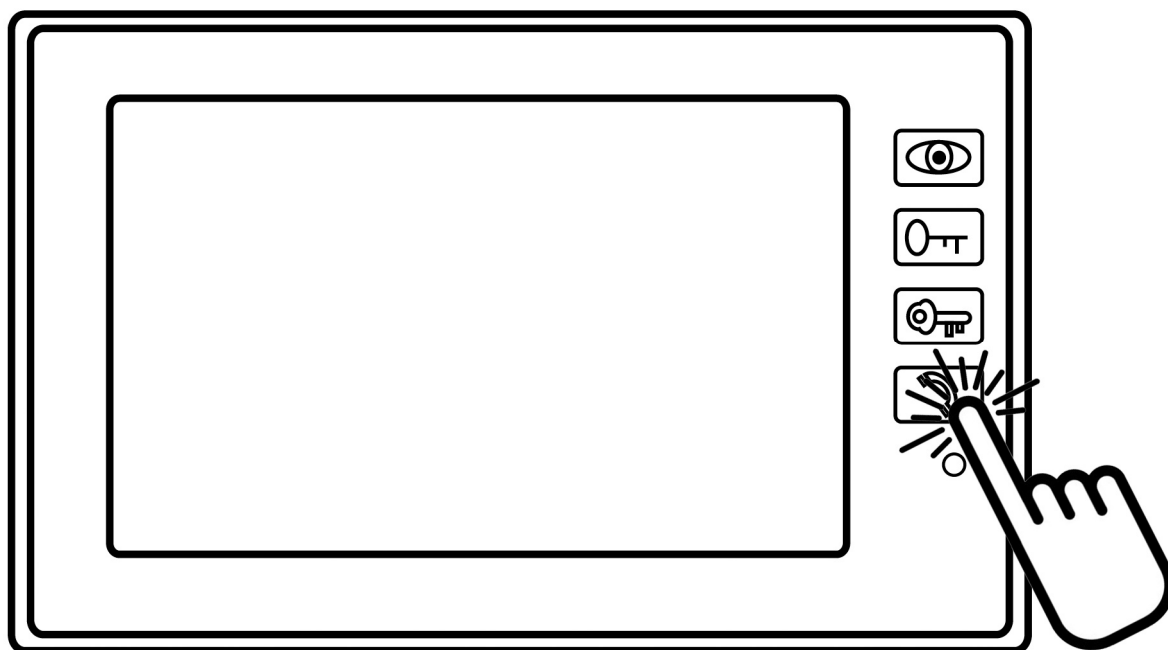

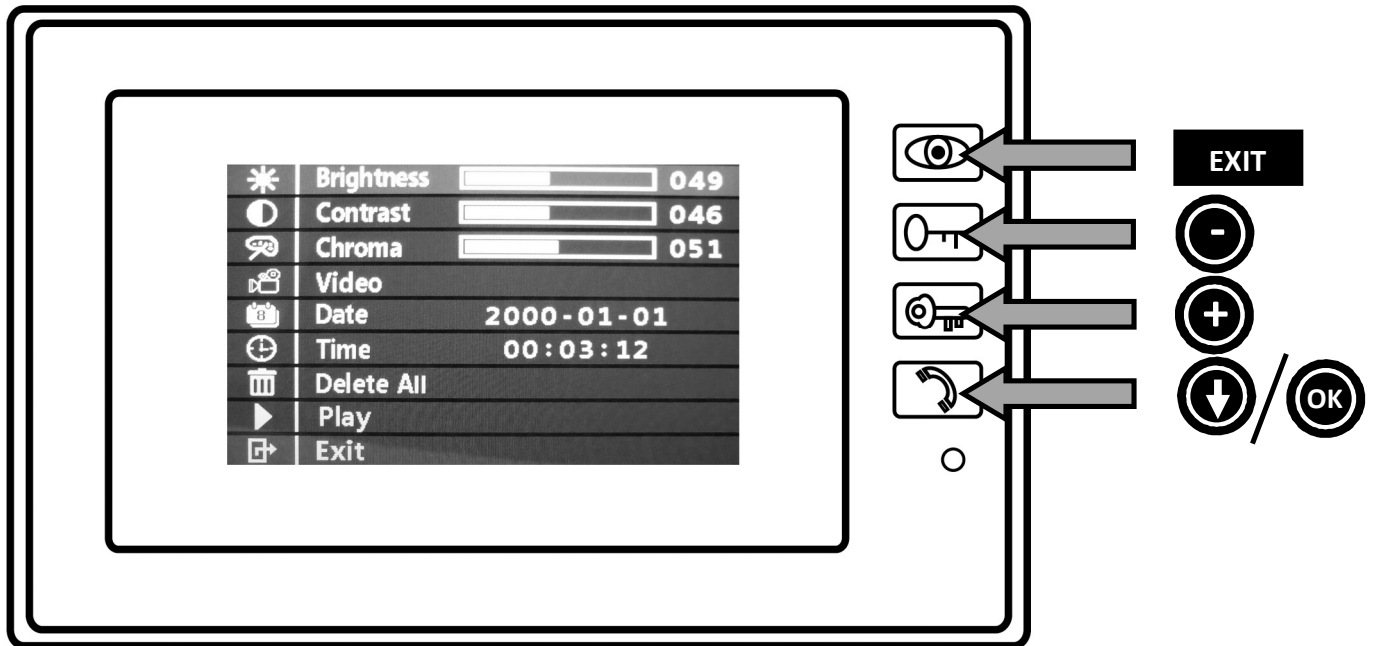

2. Prohlížení fotografií

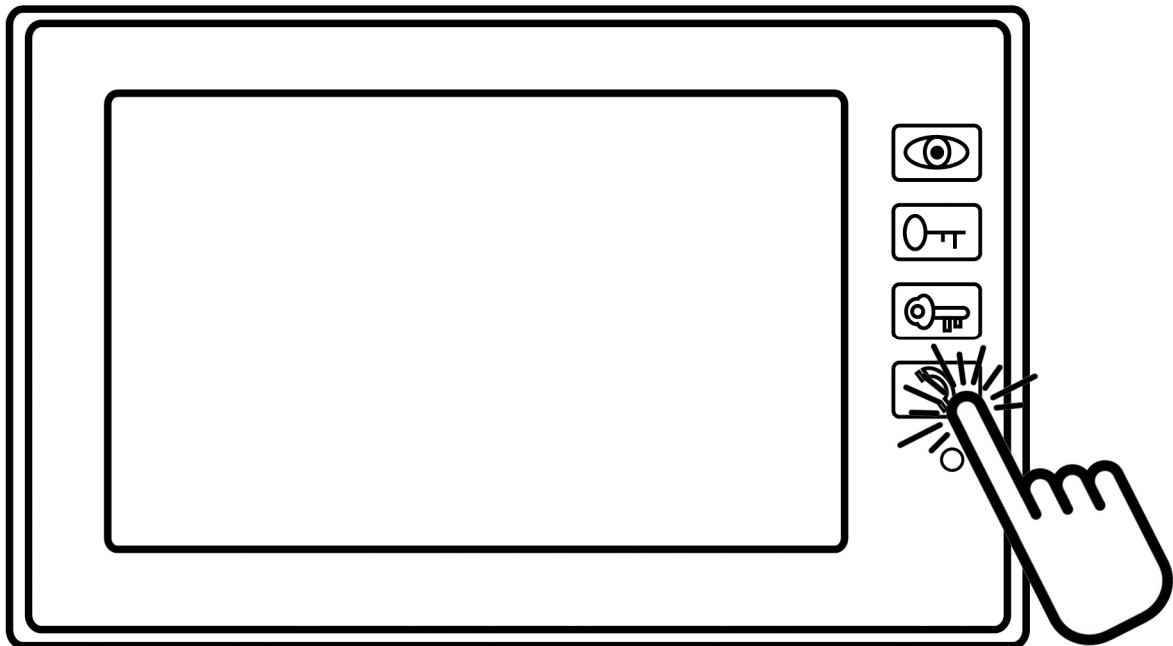

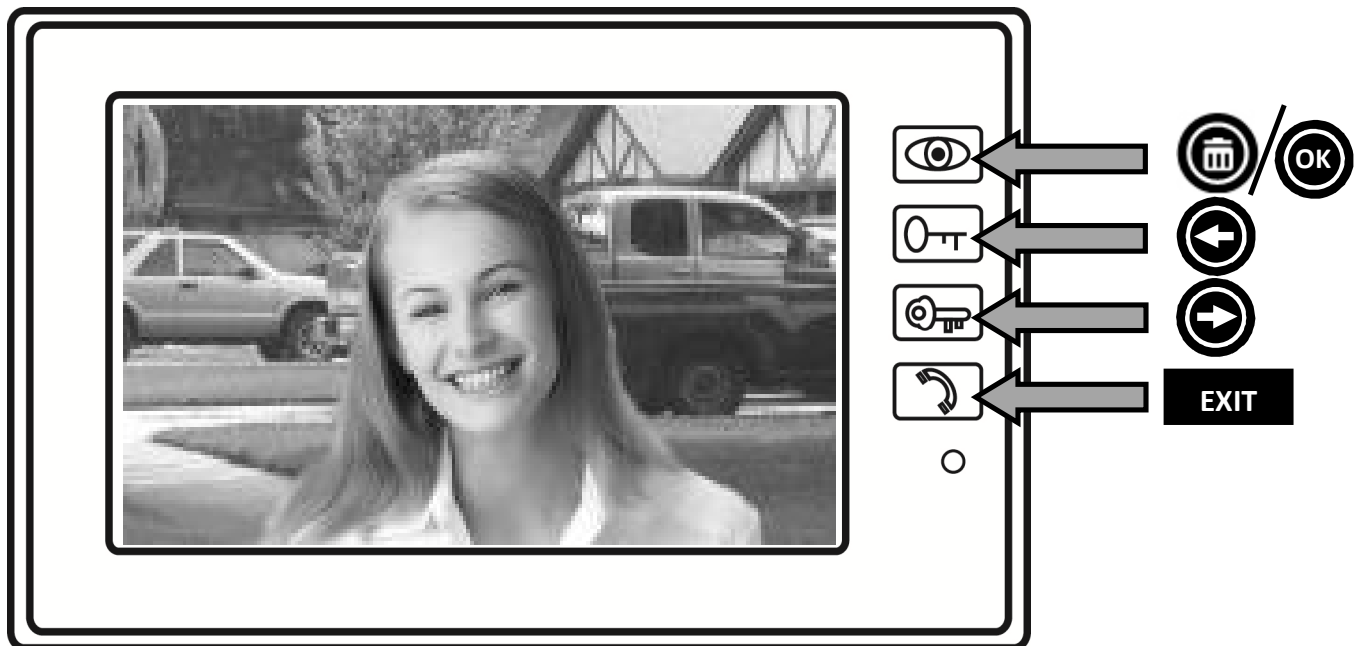

3. Záznam videa

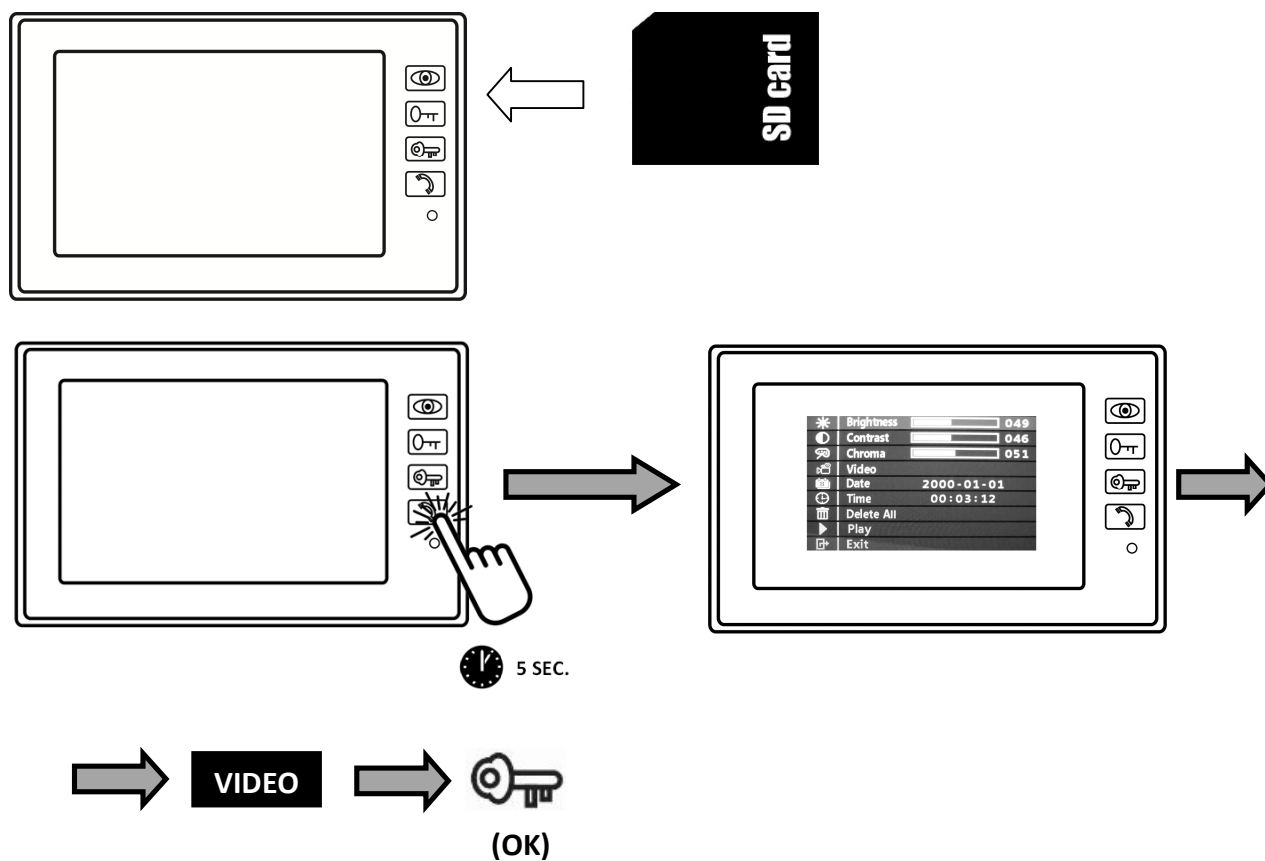

Chcete-li aktivovat funkci nahrávání videa: Vložte prosím SD kartu (max. 8 GB) do slotu pro SD karty a zmačkněte tlačítko OKO a po té podržte tlačítko SLUCHÁTKA na monitoru 5 sekund, až se na obrazovce objeví hlavní nabídka OSD menu. Stisknutím tlačítka SLUCHÁTKA 3 krát, se k dostanete k funkci „ VIDEO ". Dále stisknutím tlačítka KLÍČE na monitoru (nad tlačítkem SLUCHÁTKO) se aktivuje funkce nahrávání. Pokud není vložena SD karta zformátována , tak se objeví nabídka pro " FORMAT ". Chcete-li zformátovat SD kartu, zvolte " YES " stisknutím tlačítka KLÍČE a poté potvrďte stisknutím tlačítka SLUCHÁTKA. Pokud je formát SD karty dokončen, stiskněte prosím tlačítko „SLUCHÁTKO“ pro návrat do hlavního menu. Potom opět jděte na funkci VIDEO a stisknutím tlačítka KLÍČE spustíte nahrávání. Monitor zaznamenává 30 sec video soubory. Chcete-li zastavit nahrávání dříve než uplyne 30 sec, stiskněte tlačítko SLUCHÁTKA. Pro opuštění hlavního menu přejděte na " EXIT " a stiskněte tlačítko SLUCHÁTKO.

Pro přehrávání video souborů: Jděte do hlavní nabídky OSD menu a stiskněte tlačítko PLAY a uložené AVI video soubory se budou postupně přehrávat. Nebo si můžete přehrávat video soubory na vašem PC s čtečkou SD karet .

Údržba zařízení

Monitor je nenáročný na údržbu. Doporučuje se občas, podle stupně znečištění přístroje otřít jej vlhkým hadříkem.

Pozor!

Přístroj je nutno před čištěním uvést do beznapětového stavu odpojením síťového přívodu ze sítě!

Bezpečnostní upozornění

- Videotelefon neumísťujte v blízkosti TV přijímačů, nebo v prostředí s vysokou teplotou, či Vlhkostí.
- Nedotýkejte se rukou TFT LCD displeje, monitor, ani dveřní stanici nerozebírejte.
- Při přímém slunečním svitu do objektivu dveřní stanice se obraz na videomonitoru může stát nečitelným.
- Přístroj nevystavujte vibracím a pádům.

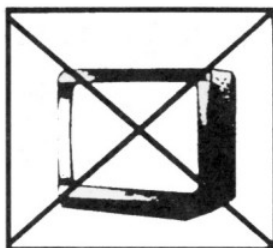



System domáceho videovrátnika H1018 / H1019

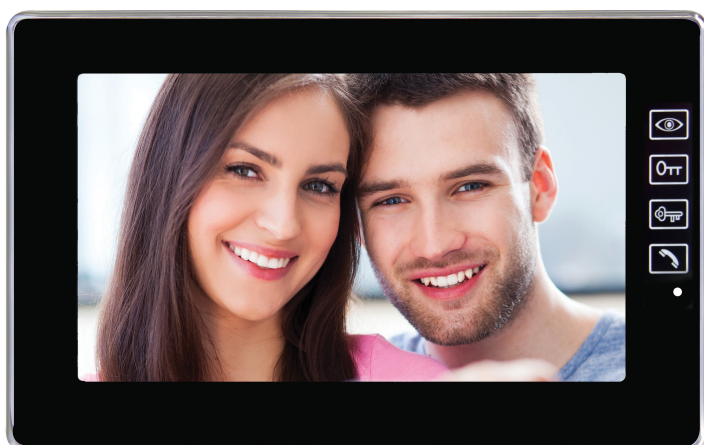

***H1018 / *H1019**

System domáceho videovrátnika

Umožňuje audiovizuálne spojenie s elektrickým videovrátnikom a ovládania dverného zámku. Základným prínosom tohto systému je zvýšenie komfortu a bezpečnosti bývania.

Základné funkcie a možnosti systému:

- komunikácia majiteľa s návštevníkmi
- zvýšené bezpečie domu
- záznam návštev na SD kartu
- ovládanie elektrického dverového zámku
- vizuálna kontrola návštevníka pred vstupom do domu
- prísvetlenie priestoru pred kamerou zaručujúca čistý obraz aj pri osvetlení 0 Luxov
- 7 "FTLCD displej
- Hands free komunikácia
- možnosť zavesenia videotelefónu na stenu

Obsah dodávky

Po otvorení krabice sa odporúča skontrolovať jej obsah podľa nasledujúceho zoznamu:

- | | |
|--|------|
| - monitor | 1 ks |
| - montážny rámček pre videotelefón | 1 ks |
| - upevňovacie skrutky | 1ks |
| - dverná kamerová jednotka | 1 ks |
| - montážny rámček pre povrchovú
montáž kamerovej jednotky | 1 ks |
| - napájací zdroj | 1 ks |

Technický popis videomonitora



Popis:

- 1 hovor
- 2 zámok
- 3 hlasitosť melódie
- 4 brána
- 5 monitor (vyvolanie obrazu)
- 6 slot pre SD kartu

Inštalácia

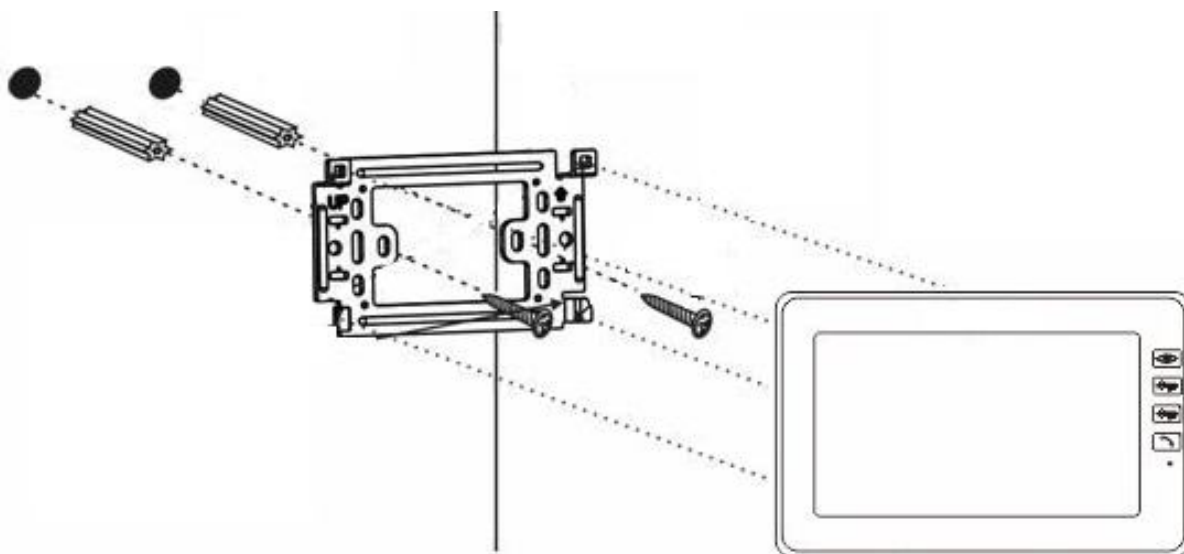

Určenie miesta inštalácie monitora

Zvoľte miesto na inštaláciu prístroja aj s ohľadom na vedenie káblov. Odporúča sa umiestnenie prístroja cca vo výške očí budúceho užívateľa.

Inštalácia montážneho rámčeka pod videotelefón

Na miesto montáže priložte držiak a naznačte si miesta montážnych otvorov a vyvrtajte ich. Uprostred držiaku je nutné vytvoriť dostatočne veľký otvor pre privedenie káblov k monitoru (kábel od kamery kábel napájacieho zdroja). Pripevnite držiak pomocou skrutiek, prípadne použite hmoždinky.

Pripojenie káblov

Kameru pripojíte k monitoru káblom, ktorý na oboch zariadeniach zasunieme do popísaných pružinových svoriek.

Zavesenie monitora

Monitor mierne pritlačíme k držiaku tak, aby výstupky zapadli do oválnych dier na zadnej strane monitora. Miernym zatlačením monitoru smerom nadol dôjde k jeho upevneniu.

Zapojenie prístroja do siete

Napájací zdroj zapojte do siete, ktorá vyhovuje parametrom prístroja 230V / 50Hz.

Napájací konektor (výstup zdroja) pripojte do popísanej dierky na zadnej strane videomonitoru.

Tento stav bude indikovaný svietiacou LED.

Schéma zapojenia videovrátnika

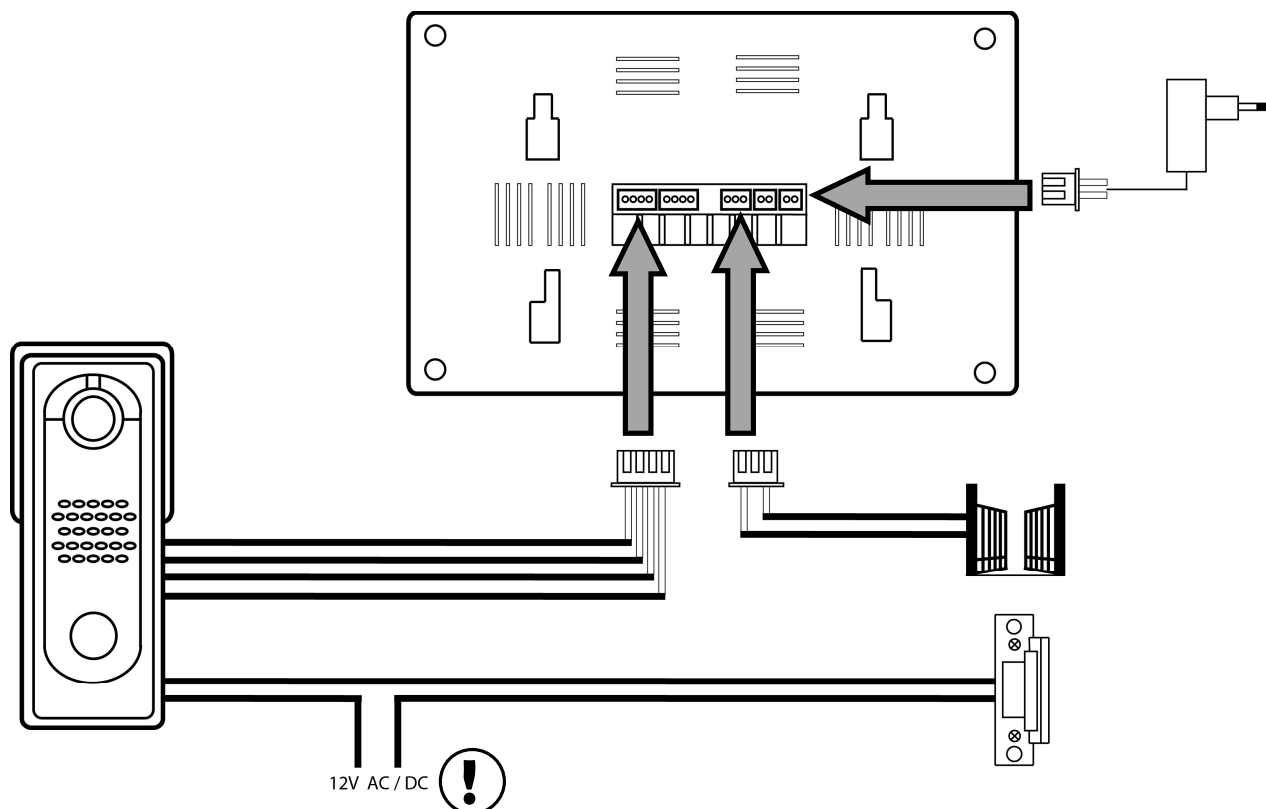

Parametre prepojovacieho vedenia

Systém videovrátnika používa tienový 8-žilový kábel. Približné maximálne vzdialenosti medzi kamerou a monitorom vzhľadom k priemeru jednotlivých vodičov sú uvedené v nasledujúcej tabuľke. V miestach s vysokou úrovňou rušenia možno na vedenie videosignálu použiť 75 Ohm koaxiálny kábel.

Priemer jadra vodiča [mm]	0,5	0,65	0,8	1
Vzdialenosť [m]	30	50	70	115

Obsluha zariadenia

- Pre zazvonenie a vyvolanie obrazu na videotelefóne z dvernej stanice stlačte oválne tlačidlo. Pre prijatie hovoru stlačte na videotelefóne tlačidlo **Monitor** - čas hovoru je 120 sekúnd.

- Pre okamžité vyvolanie obrazu na dobu 30 sekúnd z dvernej stanice stlačte tlačidlo

Monitor 

- Pre komunikáciu medzi videomonitorom a dvernou stanicou stlačte tlačidlo

Hovor 

- Pre privedenie napätia na dverný el. zámok a otvorenie brány stlačte tlačidlo

Zámok / Brána 

Spôsob montáže dvernej stanice

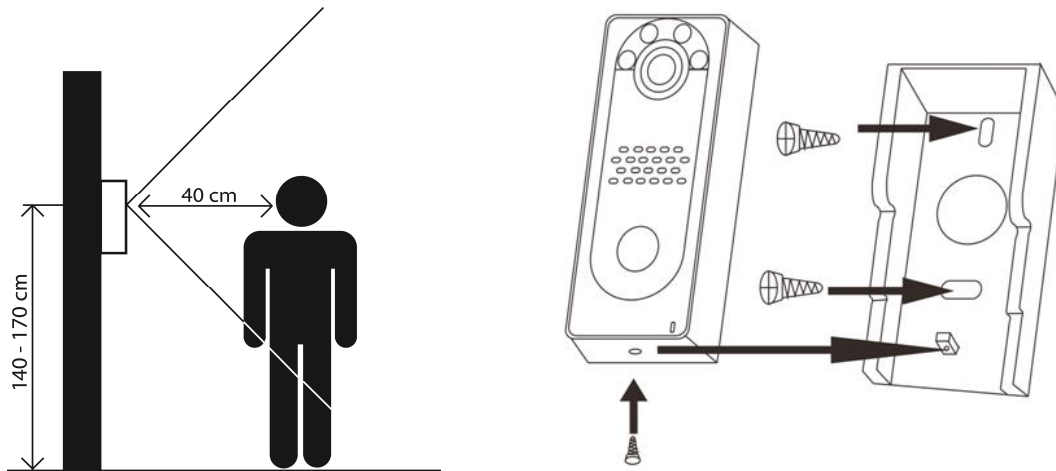

Obsluha monitora

1. Menu

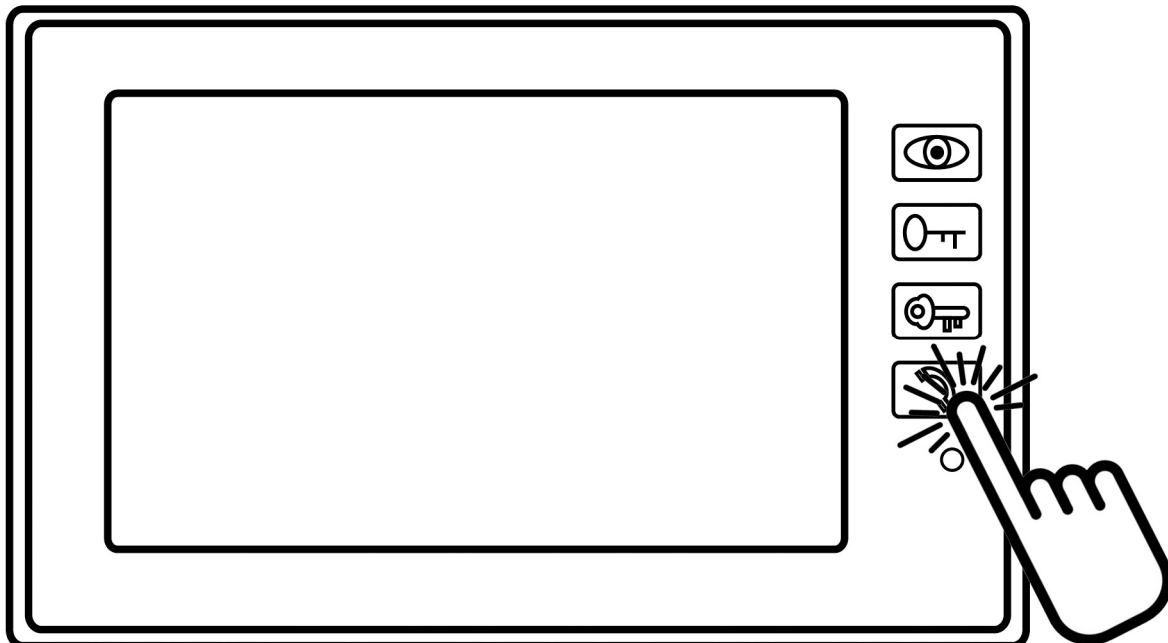

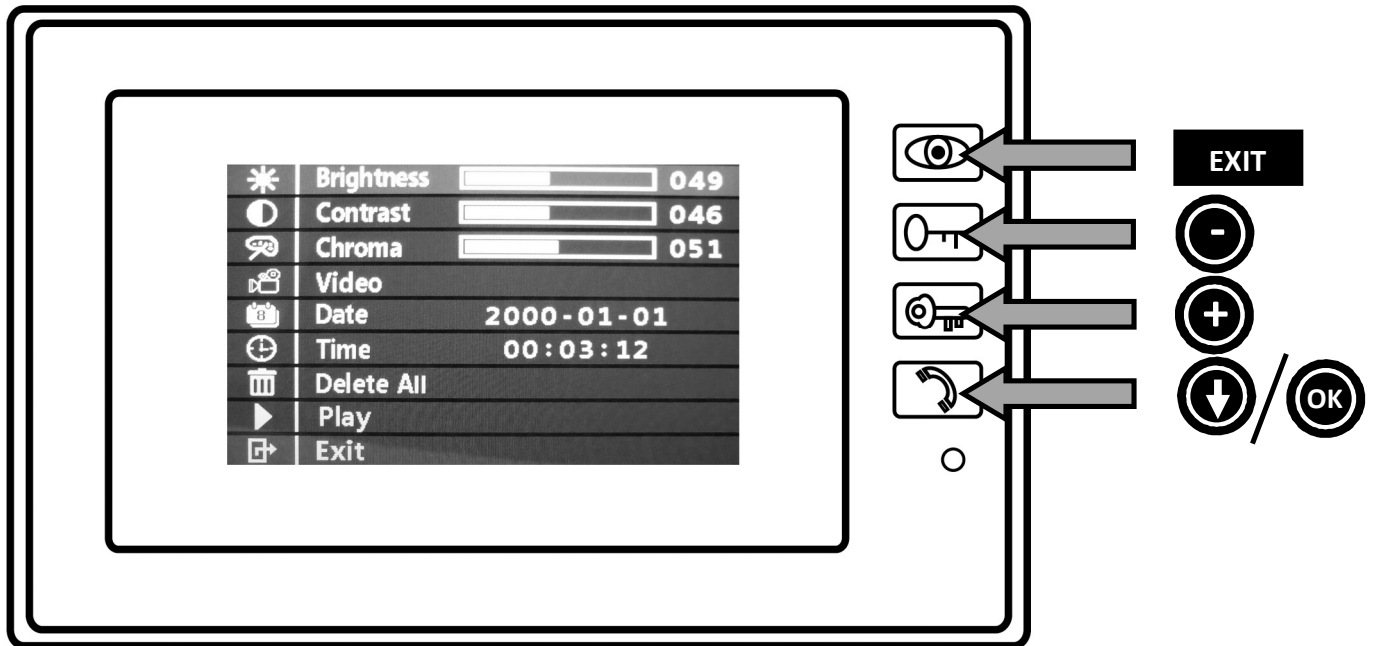

2. Prezeranie fotografii

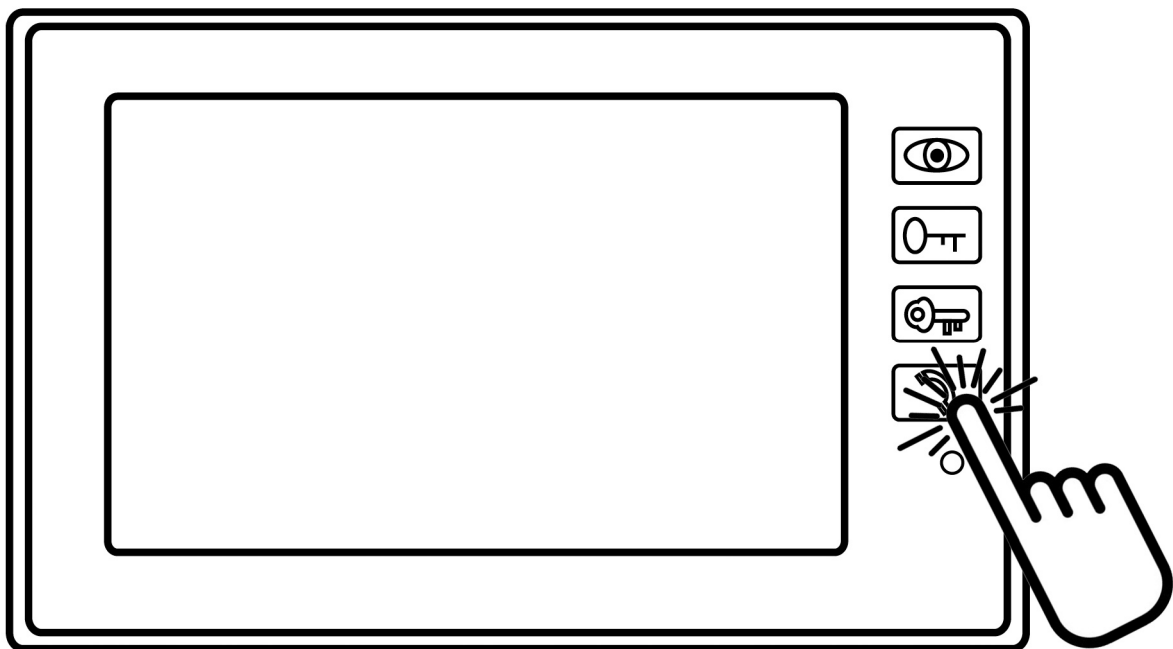

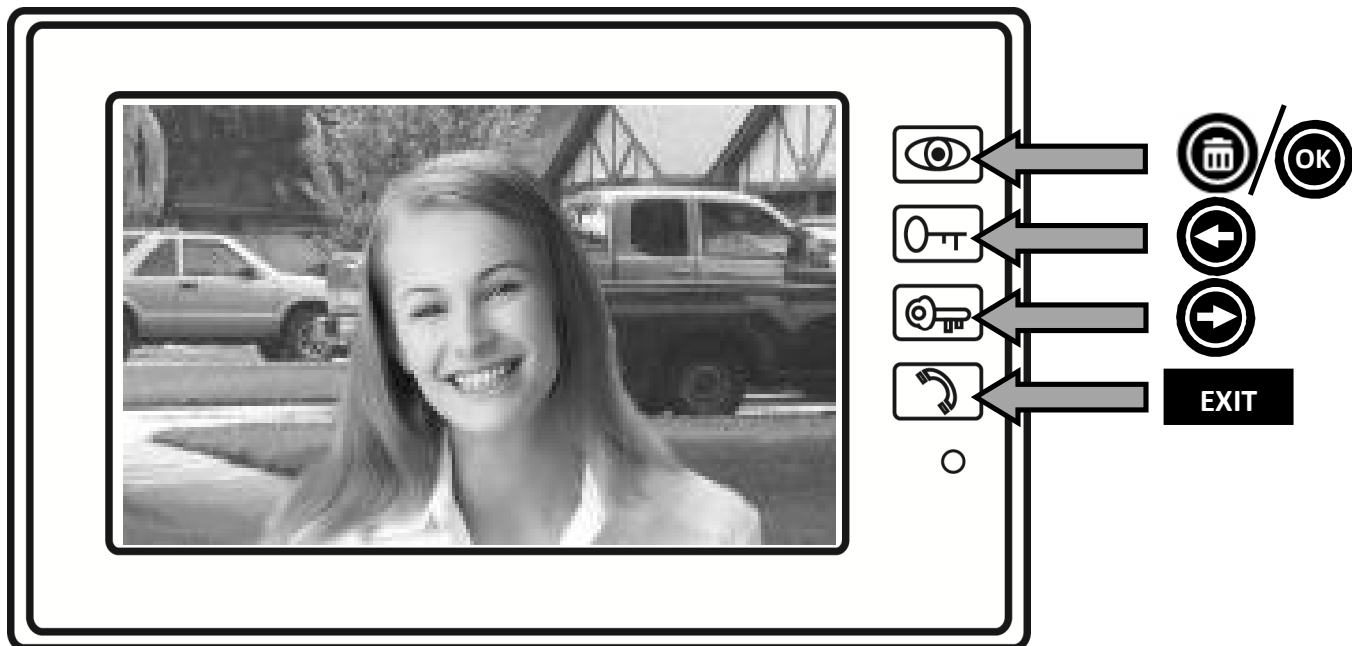

3. Záznam videa

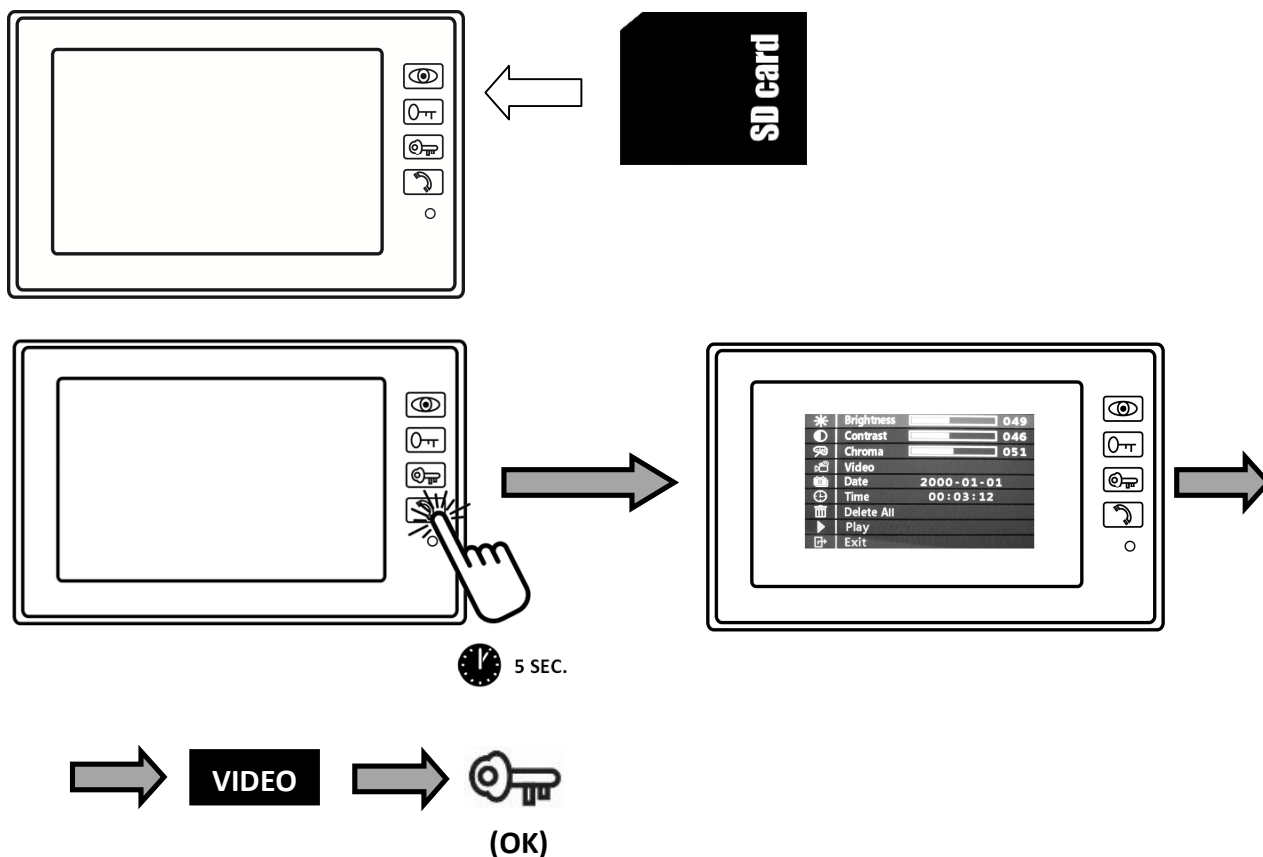

Pokiaľ chcete aktivovať funkciu nahrávanie videa: Vložte prosím SD kartu (max. 8 GB) do slotu pre SD karty a stlačte tlačidlo OKO a potom podržte tlačidlo SLÚCHADLA na monitore 5 sekúnd, až sa na obrazovke objaví hlavná ponuka OSD menu. Stlačením tlačidla SLÚCHADLA 3 krát, sa dostanete k funkcii „VIDEO “,

stlačením tlačidla KLÚČA na monitore (nad tlačidlom SLÚCHADLA) sa aktivuje funkcia nahrávania. Pokiaľ nie je vložená SD karta zformátovaná , tak sa objaví ponuka na displeji pre " FORMAT ". Pre zformátovanie SD karty, zvolte " YES " stlačením tlačidla KLÚČA a potom potvrdte stlačením tlačidla SLÚCHADLA .Pokiaľ je formátovanie SD karty dokončené, stlačte prosím tlačidlo „SLÚCHADLA “ pre návrat do hlavného menu. Potom znovu prejdite na funkciu VIDEO a stlačením tlačidla KLÚČA spustíte nahrávanie. Monitor zaznamenáva 30 sek. video- súbory. Ak chcete zastaviť nahrávanie skôr než uplynie 30 sek., stlačte tlačidlo SLÚCHADLA. Pre opustenie hlavného menu prejdite na " EXIT " a stlačte tlačidlo SLÚCHADLA.

Pre prehrávanie video súborov: podržaním tlačidla SLÚCHADLA na monitore 5 sekúnd sa objaví hlavná ponuka OSD menu a stlačením na ikone PLAY sa uložené AVI video súbory budú postupne prehrávať, alebo si môžete video-súbory prehrávať na Vašom PC s pomocou čítačky SD kariet.

Údržba zariadenia

Monitor je nenáročný na údržbu. Občas sa odporúča utrieť monitor vlhkou handričkou.

Pozor!

Prístroj je nutné pred čistením uviesť do beznapätového stavu odpojením sieťového prívodu zo siete!

Bezpečnostné upozornenia

- Videotelefón neumiestňujte v blízkosti TV prijímačov, alebo v prostredí s vysokou teplotou, či vlhkosťou.
- Nedotýkajte sa rukou TFT LCD displeja.
- Monitor ani dvernú stanicu nerozoberajte.
- Pri priamom slnečnom svite do objektívu dvernej stanice sa obraz na videomonitoroch môže stať nečitateľným.
- Prístroj nevystavujte vibráciám a pádom.

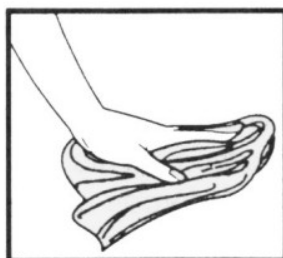
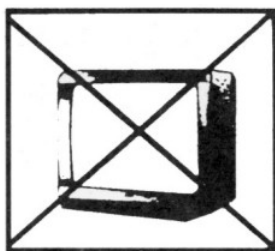



System wideodomofonu H1018 / H1019

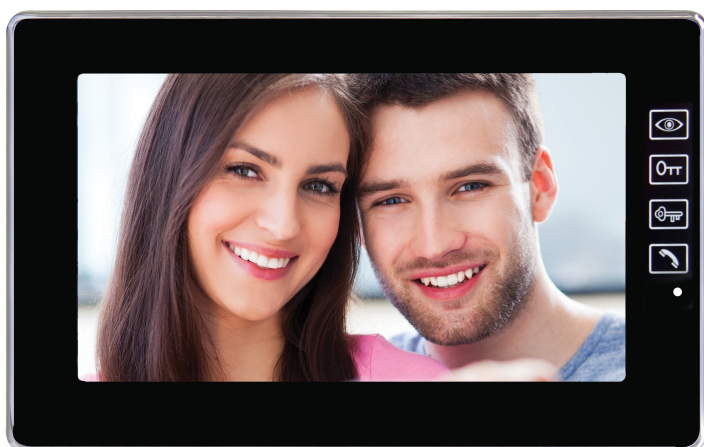

*H1018 / *H1019

System wideodomofonu

Umożliwia audiowizualne połączenie z osobą stojącą przed drzwiami i sterowanie zamkiem w drzwiach. Podstawową zaletą tego systemu jest poprawa komfortu i bezpieczeństwa mieszkania.

Podstawowe funkcje i możliwości systemu:

- komunikacja właściciela z gośćmi
- poprawa bezpieczeństwa domu
- zapis wizyt na karcie SD
- sterowanie zamka elektrycznego w drzwiach
- wizualna kontrola gościa przed wejściem do domu
- podświetlenie miejsca przed kamerą zapewnia czysty obraz nawet przy oświetleniu na poziomie 0 luksów
- wyświetlacz 7" TFT LCD
- komunikacja hands free
- możliwość zawieszenia na ścianie

Zawartość zestawu

Po otwarciu pudełka zaleca się sprawdzenie jego zawartości według następującego wykazu:

- | | |
|---|--------|
| - monitor | 1 szt. |
| - ramka montażowa | 1 szt. |
| - wkręty mocujące | 1 szt. |
| - jednostka z kamerą montowana przy drzwiach | 1 szt. |
| - ramka montażowa do natynkowego montażu jednostki z kamerą | 1 szt. |
| - zasilacz | 1 szt. |

Techniczny opis monitora



Opis:

- 1 rozmowa
- 2 zamek
- 3 głośność melodii
- 4 brama
- 5 monitor (wywołanie obrazu)
- 6 gniazdo na kartę SD

Instalacja

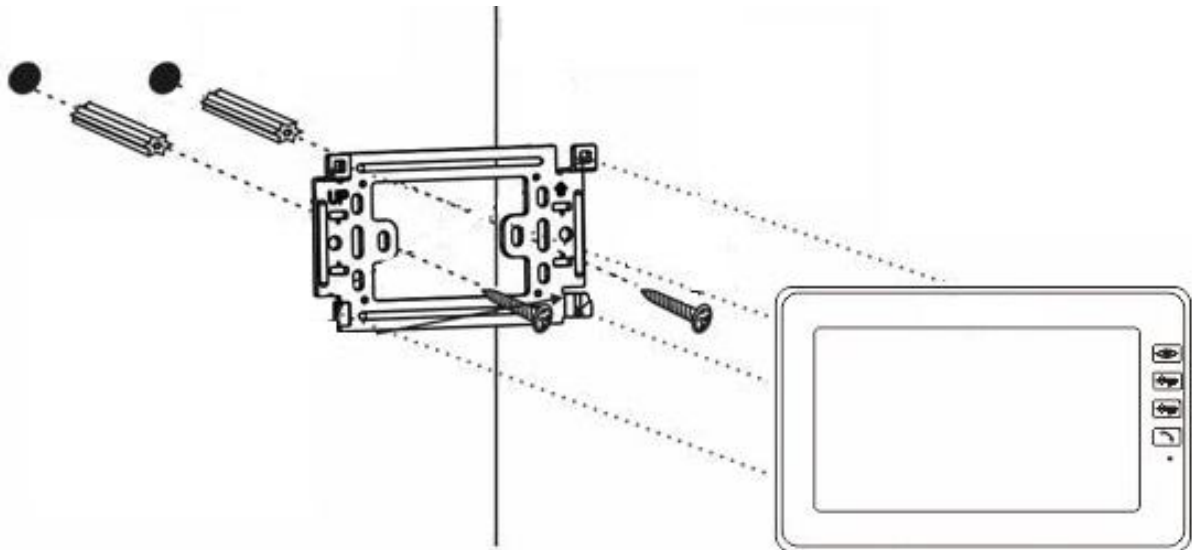

Wybór miejsca do instalacji monitora

Miejsce do instalacji urządzenia wybieramy z uwzględnieniem możliwości doprowadzenia przewodów. Zaleca się umieszczenie urządzenia na wysokości oczu przyszłego użytkownika.

Instalacja ramki montażowej

W miejscu montażu przykładamy uchwyt i zaznaczamy miejsca wiercenia otworów. Wiercimy otwory. Wewnątrz uchwytu trzeba wykonać tak duży otwór, aby zmieściły się tam wygodnie przewody do monitora (przewód od kamery i przewód od zasilacza). Mocujemy uchwyt za pomocą wkrętów, ewentualnie korzystamy z kołków rozporowych.

Podłączenie przewodów

Kamerę podłączamy przewodem do monitora, włączając go do odpowiednio opisanych gniazd z zaciskami sprężystymi w tych urządzeniach.

Zawieszenie monitora

Monitor lekko wciskamy w uchwyt tak, aby zaczepy trafiły do owalnych otworów w tylnej części monitora. Lekkie przesunięcie monitora w dół powoduje jego pewne zamocowanie.

Podłączenie urządzenia do sieci

Zasilacz podłączamy do sieci, która odpowiada parametrom urządzenia 230V/ 50Hz.

Wtyczkę wyjściową z zasilacza (napięcie wyjściowe) podłączamy do odpowiedniego gniazdka w tylnej części monitora.

Ten stan jest sygnalizowany świecącą diodą LED.

Schemat podłączenia

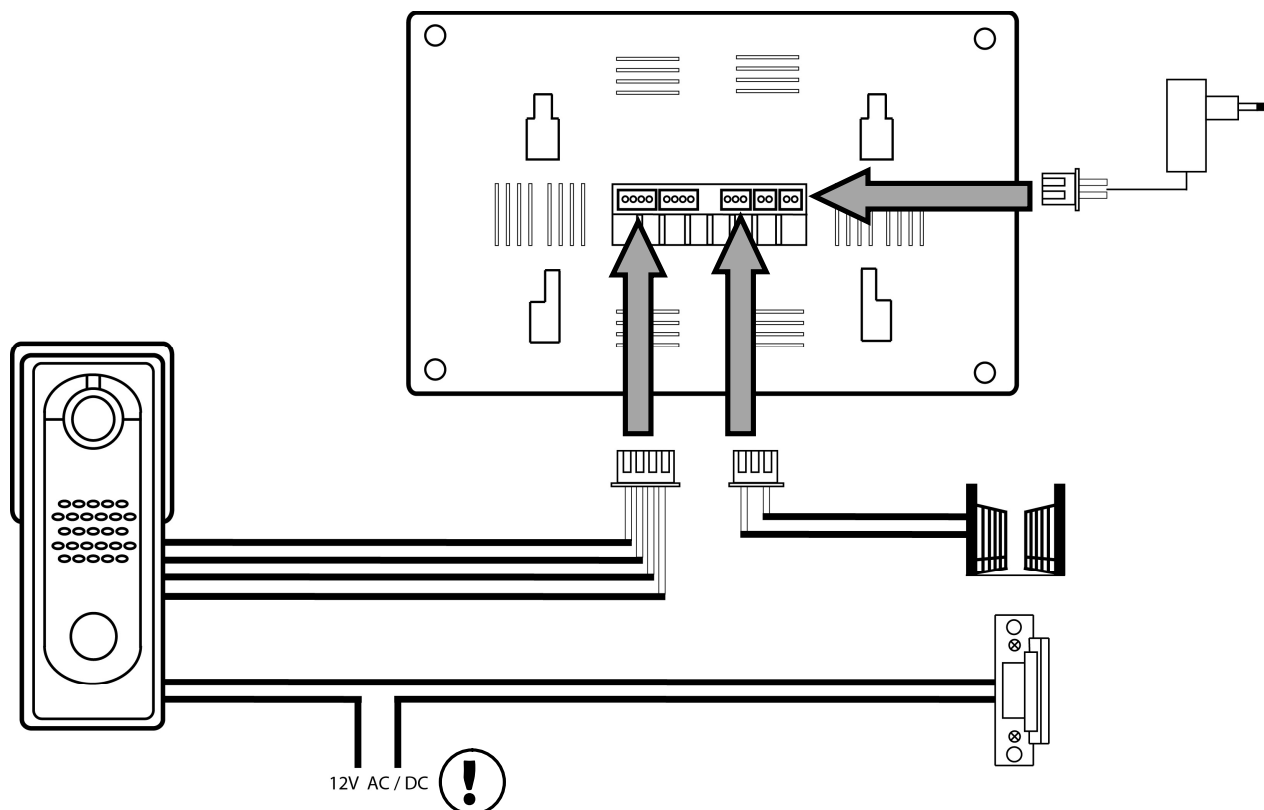

Parametry instalacji do podłączenia

System wykorzystuje ekranowany przewód ośmiożyłowy. Przybliżone maksymalne odległości pomiędzy kamerą i monitorem z uwzględnieniem przekroju poszczególnych przewodów są podane w następującej tabelce. W miejscach o dużym poziomie zakłóceń do doprowadzenia sygnału video można wykorzystać 75 Ohm przewód koncentryczny.

Przekrój żyły przewodu [mm ²]	0,5	0,65	0,8	1
Odległość [m]	30	50	70	115

Obsługa urządzenia

- Aby zadzwonić i wyświetlić obraz na monitorze ze stacji przy drzwiach, naciskamy owalny przycisk. Aby odebrać rozmowę naciskamy przycisk **Monitor** – czas rozmowy wynosi 120 sekund.

- Aby natychmiast wyświetlić obraz na czas 30 sekund ze stacji przy drzwiach naciskamy przycisk

Monitor 

- Aby włączyć komunikację pomiędzy monitorem, a stacją przy drzwiach naciskamy przycisk

Rozmowa 

- Aby uruchomić zamek w drzwiach albo otworzyć bramę naciskamy przycisk

Zamek / Brama 

Sposób montażu stacji przy drzwiach

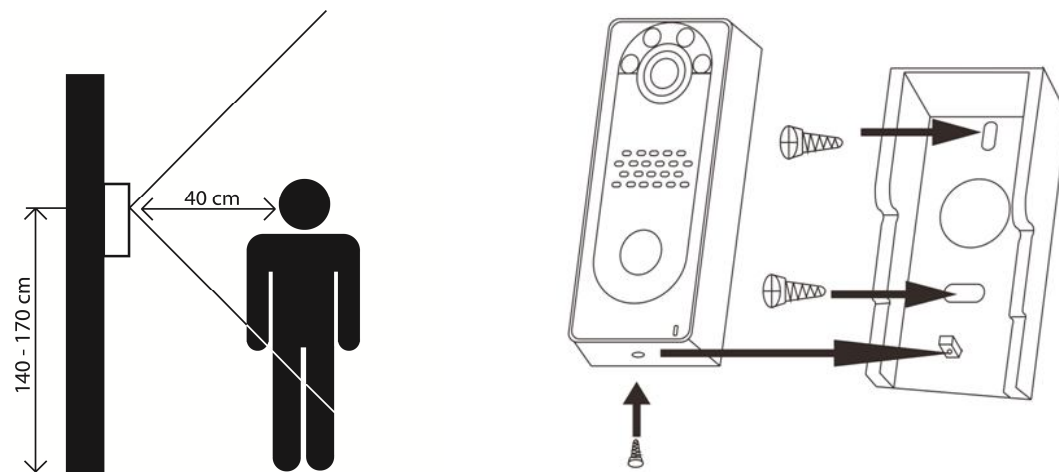

Obsługa monitora

1. Menu

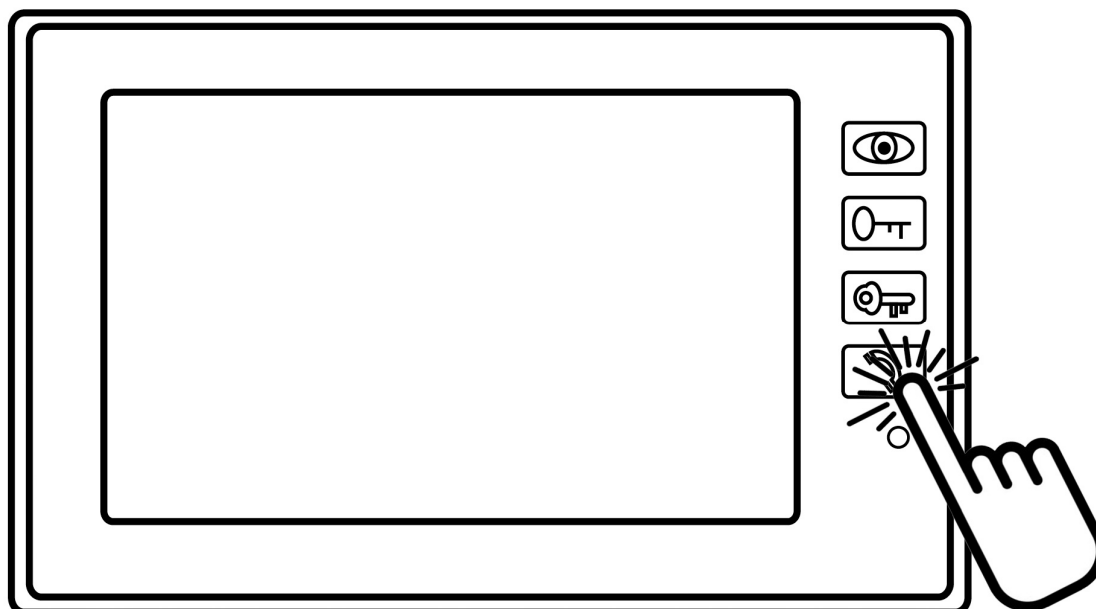

5 SEK.

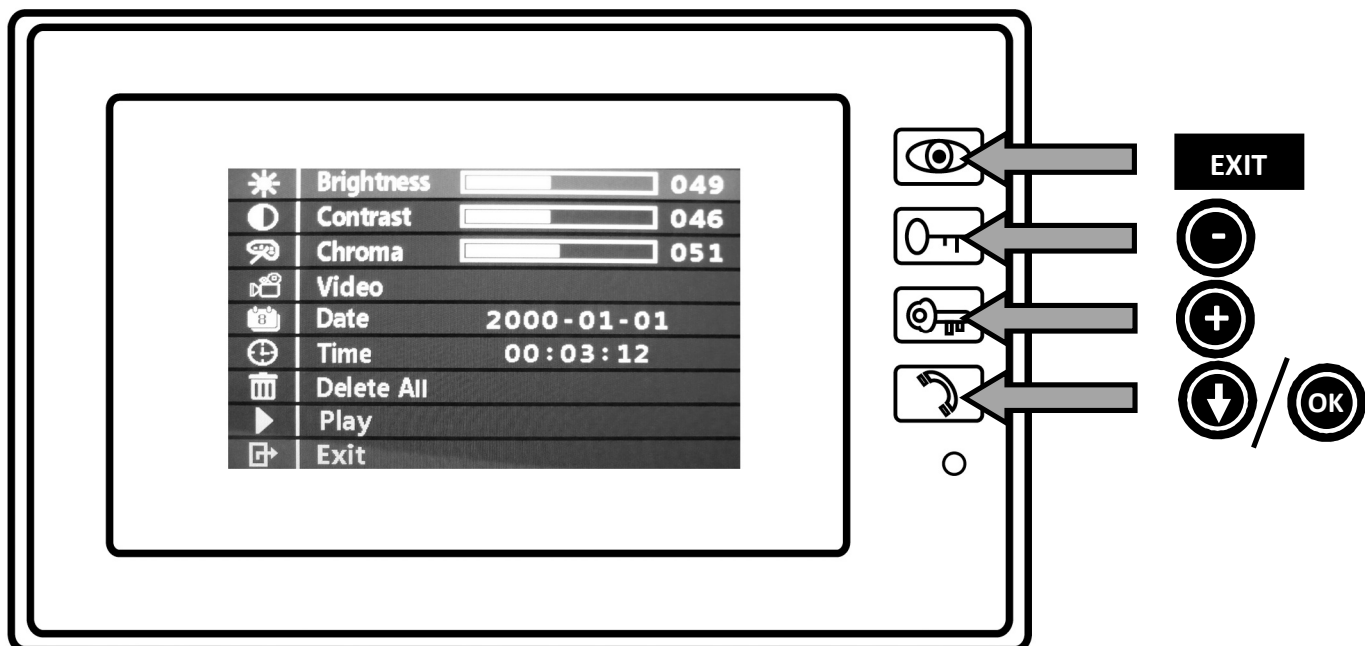

2. Przeglądanie zdjęć

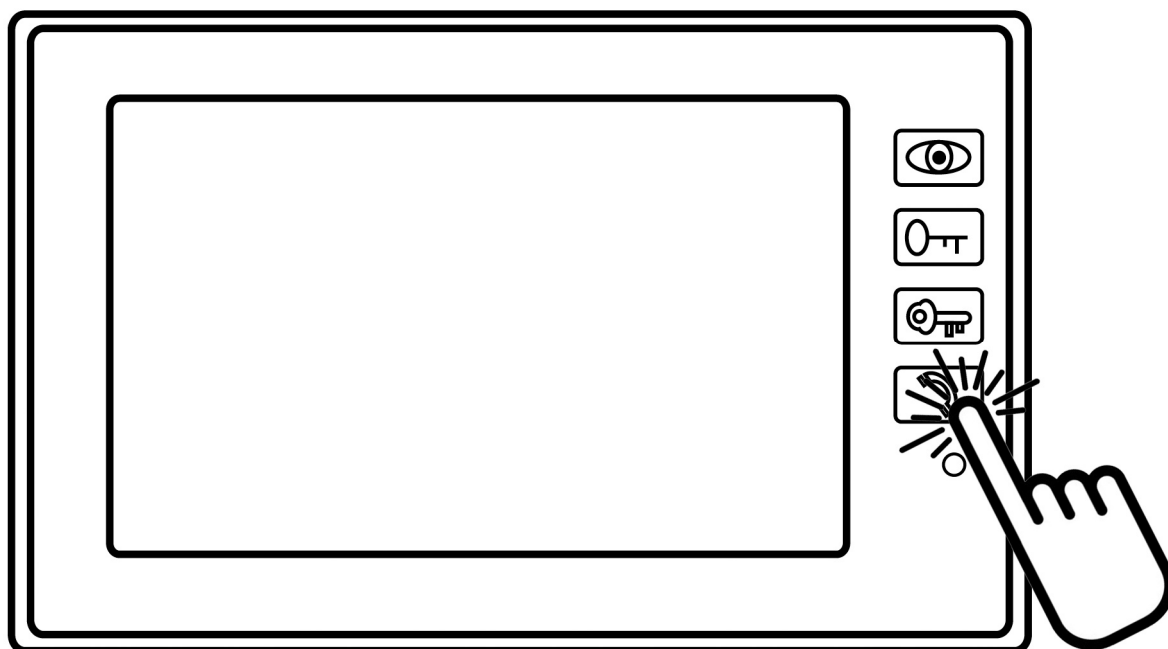

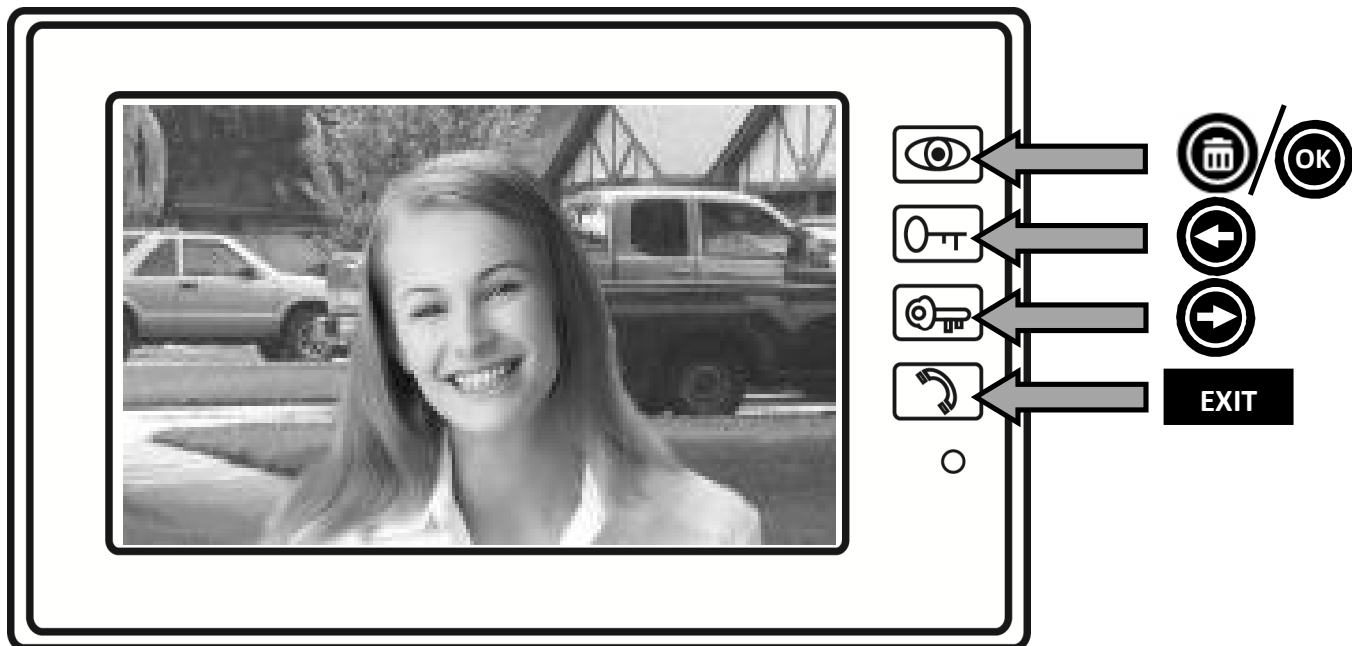

3. Zapis video

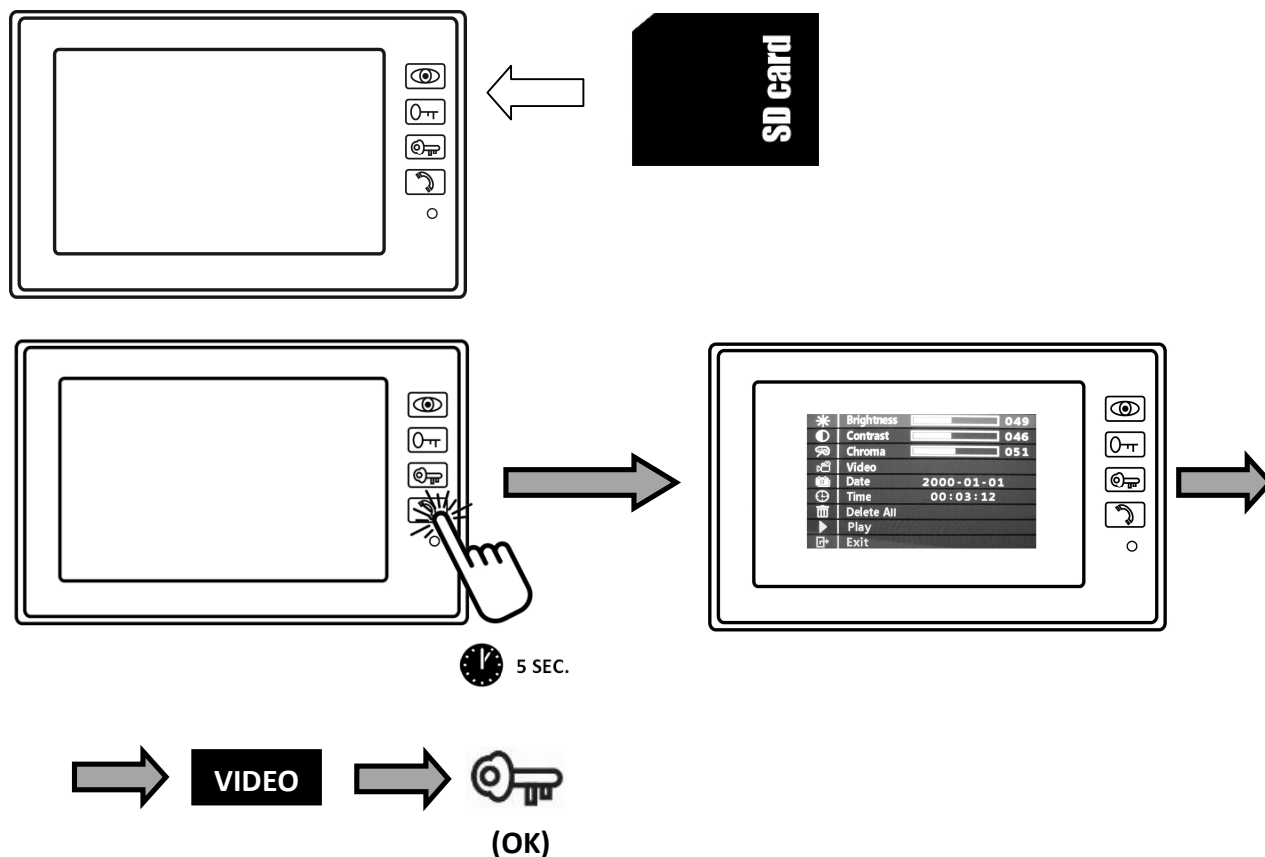

Aby włączyć funkcję nagrywania wideo: Włóż kartę SD(max. 8 GB) do gniazda karty SD , a następnie przytrzymaj przycisk HANDSET na monitorze do 5 sekund, do momentu wyświetlenia głównego menu OSD na ekranie. Następnie naciśnij przycisk HANDSET 3 razy, aby dostać się do funkcji "VIDEO". Następnie

naciśnij przycisk KEY na monitorze (powyżej przycisku HANDSET), aby wejść do menu funkcji. Prośba o sformatowanie karty SD (FORMAT) pojawi się, jeśli karta SD nie została jeszcze wcześniej sformatowana . Aby sformatować kartę SD wybierz " YES " poprzez naciśnięcie przycisku „KEY”, a następnie potwierdzić „FORMAT’ naciskając przycisk HANDSET. Gdy formatowanie karty SD zostanie zakończone naciśnij przycisk HANDSET, aby wrócić do menu głównego . Następnie przejdź do funkcji VIDEO ponownie i naciśnij przycisk KEY, aby rozpocząć nagrywanie. Monitor zapisuje pliki video o długości 30 sekund. Aby zakończyć nagrywanie wcześniej niż przed upływem 30 sekund należy nacisnąć przycisk HANDSET. Aby wyjść z głównego menu OSD przejdź do funkcji „EXIT” i naciśnij przycisk HANDSET.

Aby odtwarzać pliki wideo: Przejdź do głównego menu OSD i naciśnij przycisk funkcji PLAY - nagrane wideo w formacie AVI zostanie odtworzone . Możesz także odtworzyć pliki wideo na komputerze PC z czytnikiem kart SD .

Konserwacja urządzenia

Monitor nie jest kłopotliwy do konserwacji. Wystarczy przetrzeć go czasami wilgotną ściereczką.

Uwaga!

Urządzenie trzeba wyłączyć przed czyszczeniem wyjmując wtyczkę przewodu zasilającego z gniazdka sieciowego!

Uwagi bezpieczeństwa

- Wideodomofonu nie należy umieszczać w pobliżu odbiorników TV albo w pomieszczeniu o wysokiej temperaturze, czy wilgotności.
- Wyświetlacza TFT LCD nie wolno dotykać ręką.
- Monitora, ani stacji montowanej przy drzwiach nie należy rozbierać.
- Przy bezpośrednim oświetleniu obiektywu stacji przy drzwiach światłem słonecznym obraz na monitorze może się stać nieczytelny.
- Urządzenia nie wolno narażać na wstrząsy i trzeba go chronić przed upadkiem.

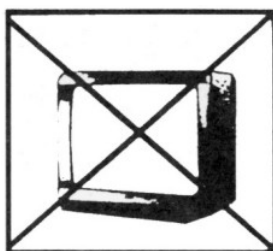

Zgodnie z przepisami Ustawy z dnia 29 lipca 2005 r. o ZSEiE zabronione jest umieszczanie łącznie z innymi odpadami zużytego sprzętu oznakowanego symbolem przekreślonego kosza. Użytkownik, chcąc pozbyć się sprzętu elektronicznego i elektrycznego, jest zobowiązany do oddania go do punktu zbierania zużytego sprzętu.

W sprzęcie nie znajdują się składniki niebezpieczne, które mają szczególnie negatywny wpływ na środowisko i zdrowie ludzi.

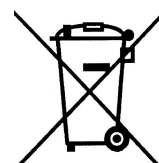



Videó kaputelefon rendszer H1018 / H1019



***H1018 / *H1019**

Videó kaputelefon rendszer

Lehetővé teszi az audiovizuális kapcsolatot az elektromos videó kaputelefon rendszerrel és vezérli a kapuzárat.

Ezen rendszer hozzájárul a lakás komfortjának és biztonságának növeléséhez.

A rendszer alapvető funkciói és jellemzői:

- Tulajdonos és látogató közötti kommunikáció
- Biztonságosabb otthon
- Látogatások számának nyomonkövetése az SD kártyán
- Elektromos ajtózár kezelése
- A vendégek vizuális ellenőrzése a házba való belépés előtt
- A kamera előtti terület megvilágítása mely tiszta képet biztosít még 0 Lux megvilágításnál is
- 7" TFTLCD kijelző
- Hangkommunikáció
- Videótelefon falra rögzítésének lehetősége

Tartozékok

A doboz tartalmát felnyitás után ajánlatos ellenőrizni a következő jegyzék szerint:

- videómonitor	1db
- a videótelefon szereléséhez szükséges keret	1db
- rögzítőcsavar	1db
- beltéri videó egység	1db
- kamera egység felszíni szereléséhez szükséges keret	1db
- tápegység	1db

A videómonitor műszaki leírása



Leírás:

- 1 hívásgomb
- 2 elektromos zár
- 3 hangerő-szabályozó gomb
- 4 kapu
- 5 monitor
- 6 SD-kártyahely

Bekötések

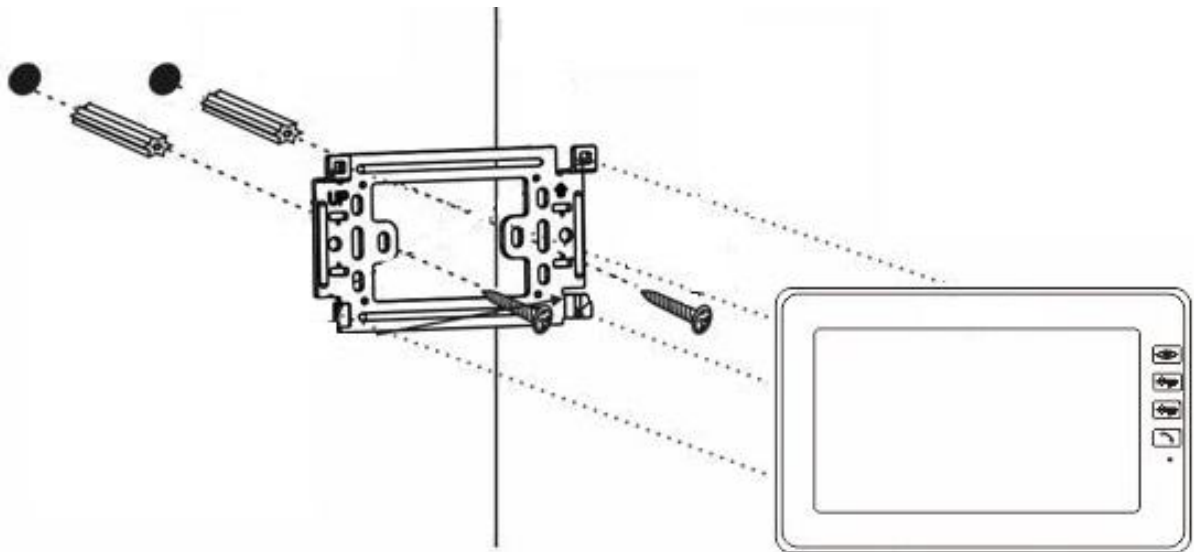

A monitor szerelési helyének meghatározása

Válasszon egy helyet az eszköz telepítéséhez tekintettel a kábelezésre. Ajánlatos a készülék elhelyezése a jövőbeni felhasználó körülbelüli szemmagasságában.

A szerelő keret felhelyezése a videótelefon alá

Helyezze a szerelés helyére és jelölje meg a szerelési nyílások helyét, majd fúrja ki. A tartó közepén aránylag nagy nyílást kell képezni a monitorhoz vezető kábelek részére (a kamerát összekötő kábel és a tápáramforrástól vezető kábel). A csavarok segítségével erősítse fel a tartót és a feszes felerősítés érdekében esetlegesen csapokat is használhat.

Kábelcsatlakozások

A kábelek segítségével csatolja a kamerát a monitorhoz melyet mindkét berendezésen a leírt rugalmas kapcsokhoz nyomunk.

Monitor bekötése

A monitort mérsékelten hozzányomjuk a tartóhoz úgy, hogy a kiállt részecskék a monitor hátsó oldalán található ovális lyukakba essenek. A monitort mérsékelten lefelé nyomjuk, ezáltal rögzítődik.

A készülék csatlakoztatása a hálózathoz

A tápforrást kapcsolja be a hálózatba mely a készülék paramétereinek megfelel 230 V/50Hz. Az összekötő konnektort (a tápforrásból kivezetőt) kösse össze a leírt érintkező nyílással a videómonitor hatsó oldalán. Ezen állapotot a világító LED jelzi.

Összeszerelés

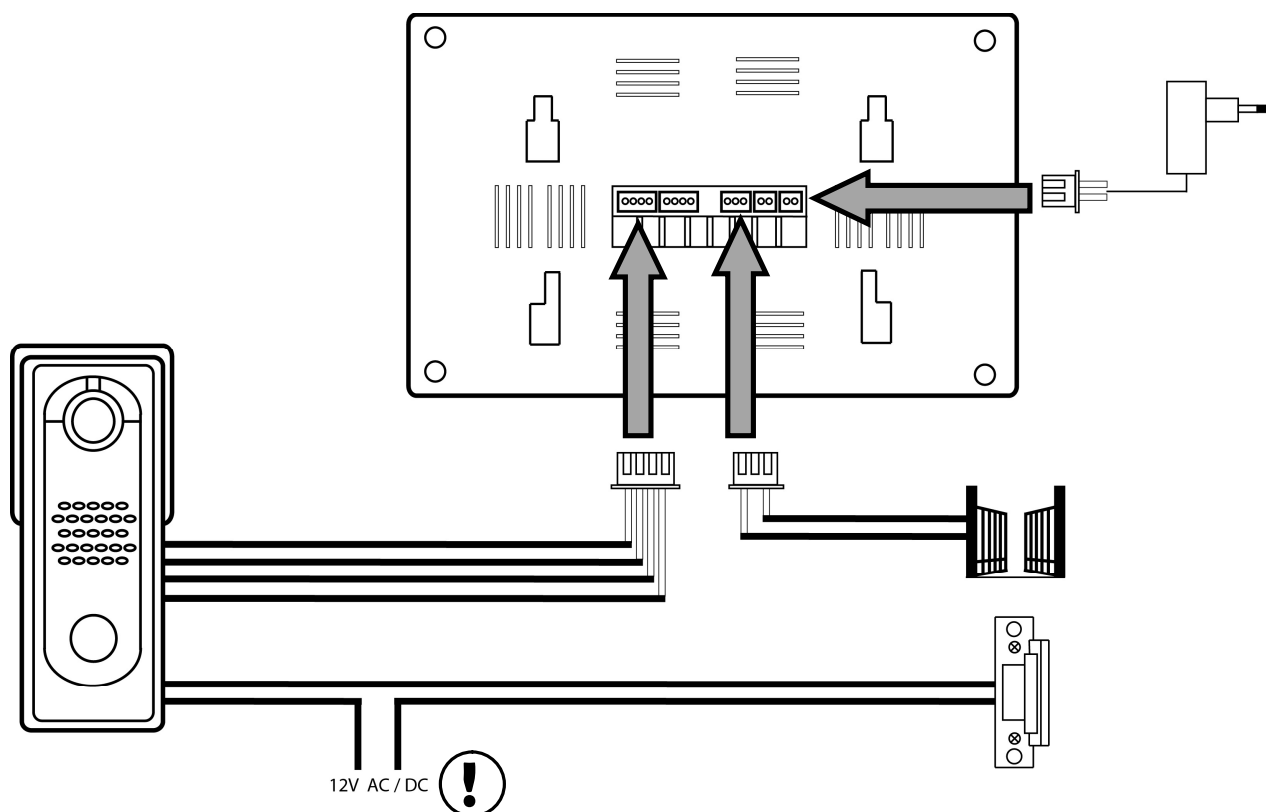

Az összekötő vezeték paramétere

A videó kaputelefon rendszere nyolcceres árnyékolt kábelt használ. A kamera és a monitor közötti megközelítő maximális távolságok az egyes vezetők átmérőjének figyelembevételével a következő táblázatban vannak feltüntetve. Azon helyeken, ahol magas a zavarás szintje a videójel vezetésére 75 Ohm koaxiális kábelt lehet használni.

A kábel magjának átmérője [mm]	0,5	0,65	0,8	1
Távolság [m]	30	50	70	115

A berendezés kezelése

A csengetéshez vagy kép kihíváshoz a kültéri egységnél nyomja meg az ovális gombot. A hívás fogadáshoz a videótelefonon nyomja meg a **Monitor** gombot – a hívás ideje 120 másodperc.

- A kép 30 másodpercnyi azonnali kihívása érdekében az ajtóra szerelt berendezésen nyomja meg a

Monitor  gombot.

- A videómonitor és a kültéri egység közti kommunikáció érdekében nyomja meg a

Hívás  gombot.

- Az ajtó elektromos zárára való feszültség vezetése érdekében nyomja meg a

Zár/ Kapu  gombot.

A felszerelés módja

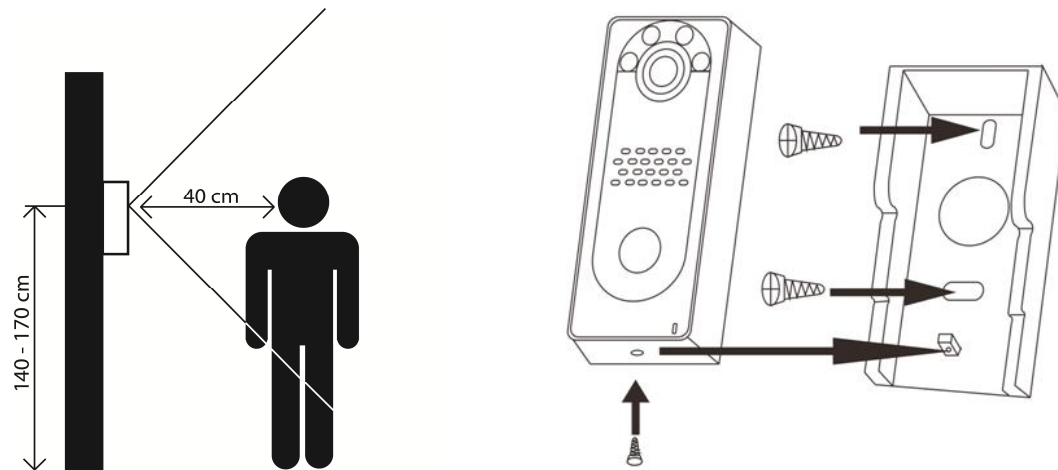

A monitor működése

1. Menü

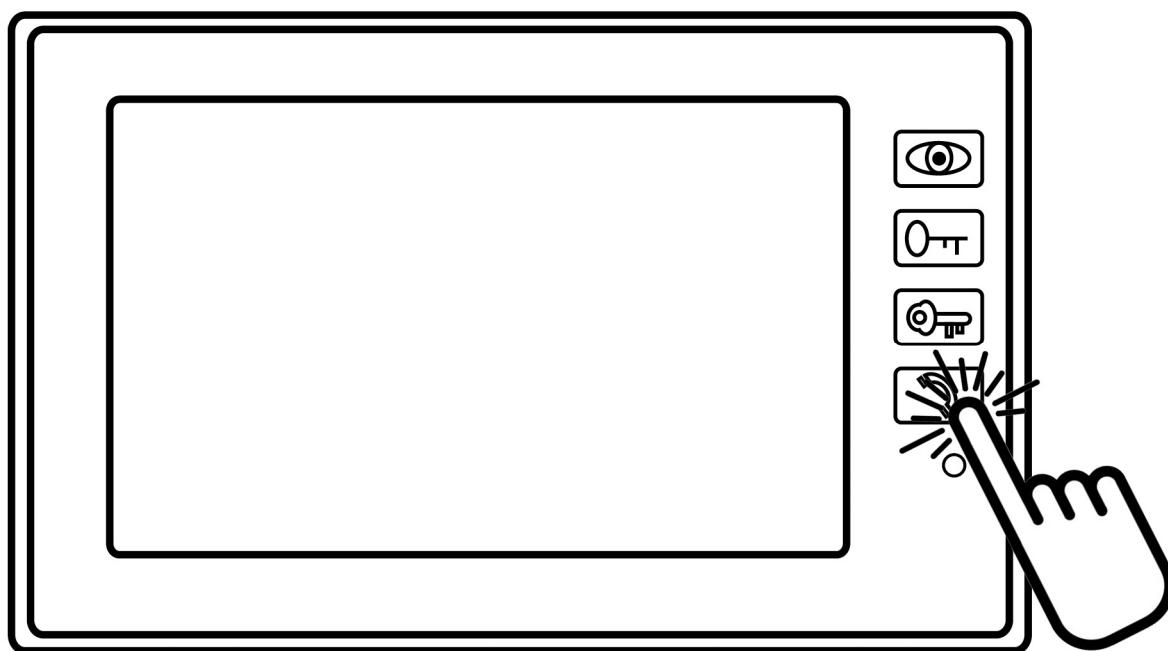

 5 SEC.

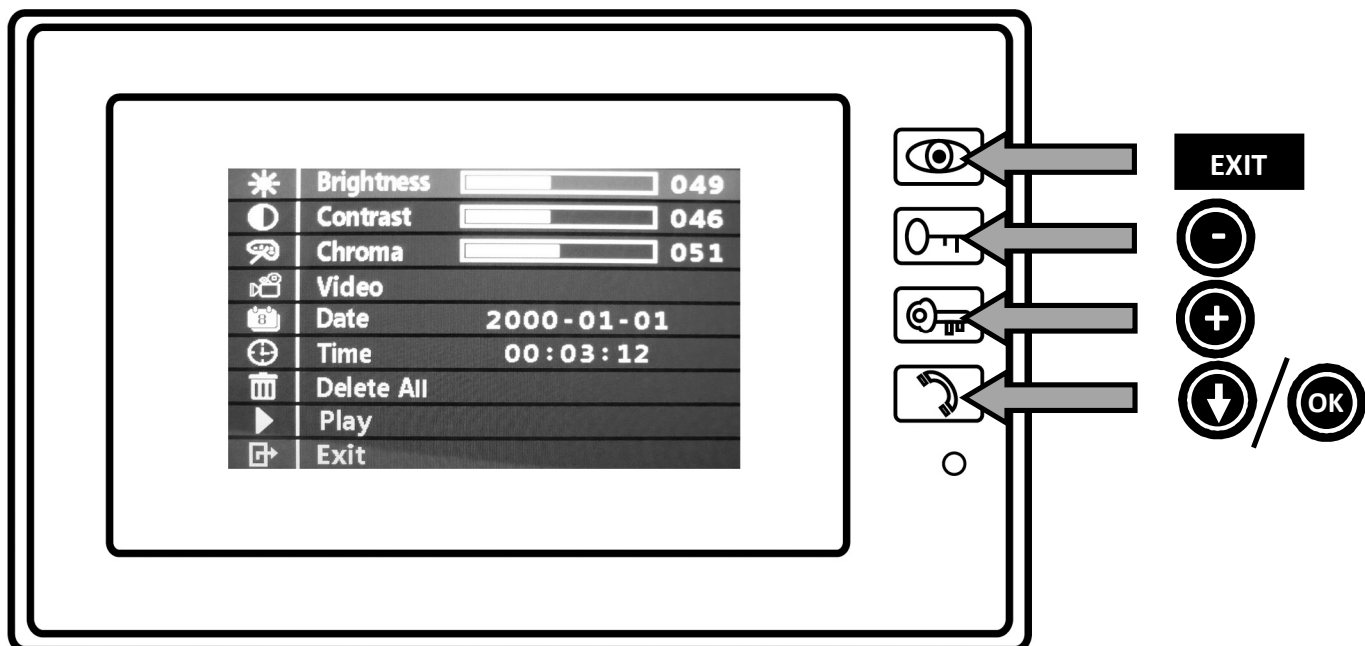

2. Fényképek megtekintése

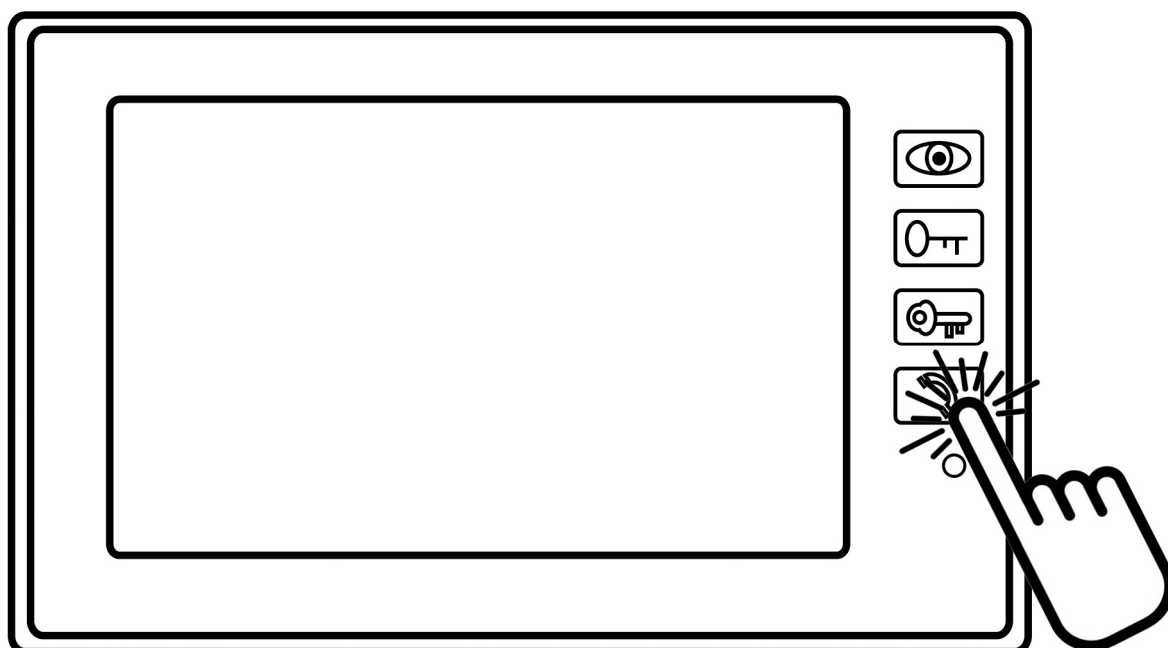

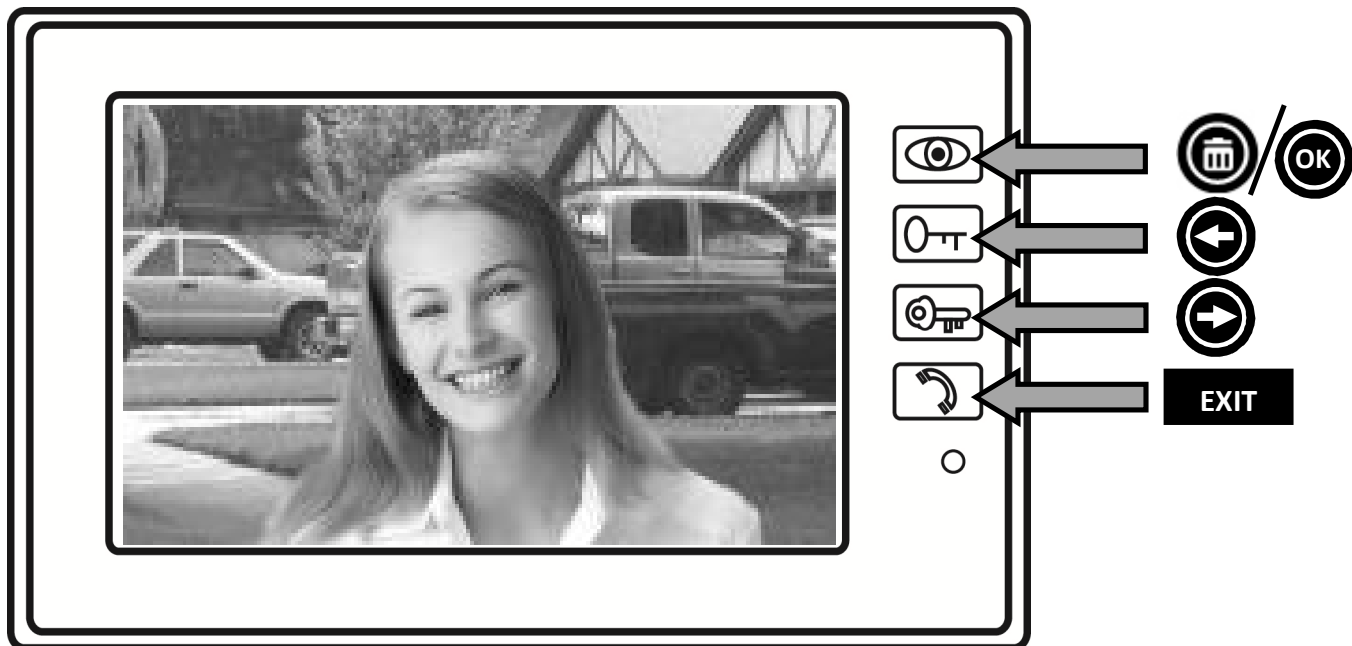

3. Videó felvétel

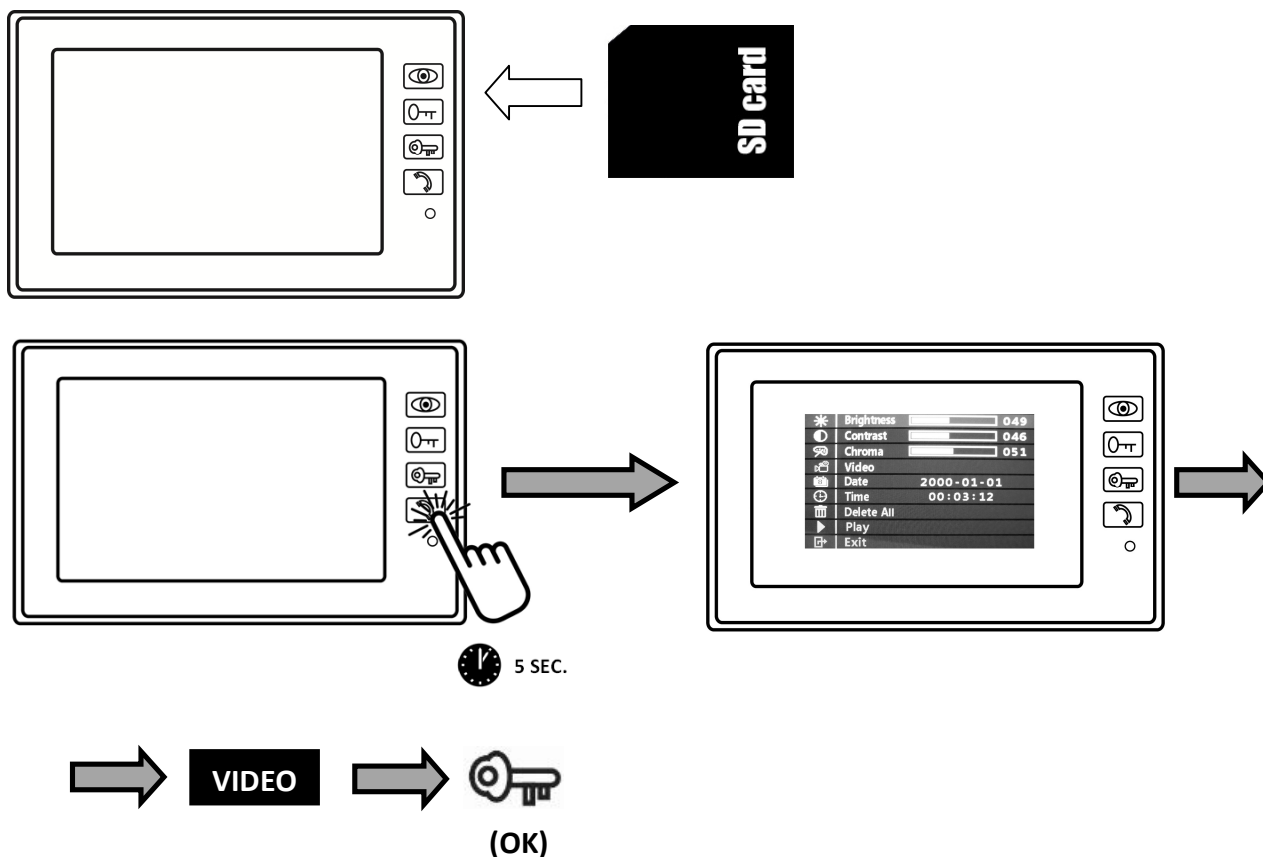

Amennyiben a videó felvétel funkciót szeretné aktiválni: kérjük, illessze be az SD kártyát (max. 8 GB) és nyomja meg az OK nyomógombot, majd tartsa lenyomva 5 másodpercig a FÜLHALLGATÓ nyomógombot a képernyőn, amíg a képernyőn megjelenik az OSD főmenü. A FÜLHALLGATÓ nyomógomb 3-szori

megnyomásával eléri a " VIDEO " funkciót, a KULCS nyomógomb (a FÜLHALLGATÓ nyomógomb felett található) megnyomásával a rögzítés (felvétel) funkció aktiválódik. Nem formázott SD kártya esetében a kijelzőn a " FORMAT " funkció jelenik meg. Az SD kártya formázása érdekében válassza a " YES " ikont a KULCS nyomógomb megnyomásával majd érvényesítse a FÜLHALLGATÓ nyomógomb megnyomásával. Az SD kártya formázásának befejezése után nyomja meg a FÜLHALLGATÓ gombot, hogy visszatérjen a főmenübe. A VIDEO funkció kiválasztásával a KULCS nyomógomb megnyomásával indíthatja a rögzítést. A monitor 30 másodperces videó fájlokat jegyez fel. Amennyiben 30 mp-nél korábban szeretné lekapcsolni a felvételt, nyomja meg a FÜLHALLGATÓ gombot. A főmenü elhagyásáért menjen az " EXIT "-re, és nyomja meg a FÜLHALLGATÓ gombot.

A videó fájlokat a következőképpen tudja lejátszani: tartsa lenyomva 5 másodpercig a FÜLHALLGATÓ nyomógombot a képernyőn, amíg a képernyőn megjelenik az OSD főmenü, majd a PLAY ikon megnyomásával elkezdheti a mentett AVI videó fájlok lejátszását, illetve lejátszhatja a számítógépen is az SD kártyaolvasó segítségével.

Figyelem!

A készüléket csak feszültség mentes állapotban ajánlatos megtisztítani a tápkábel leválasztásával a hálózatról.

Biztonsági figyelmeztetések

- A videótelefont na helyezzék el TV készülék közelében vagy magas hőmérsékletű, páratartalmú környezetben.
- Kézze ne érintse meg a TFT LCD kijelzőt.
- Ne szerelje szét a monitort és a kültéri egységet.
- Amennyiben az ajtóra szerelt készülék objektívjába közvetlenül esnek a napsugarak a videómonitoron a kép olvashatatlaná válhat.
- A készüléket ne tegye ki rázkódás vagy ütés hatásainak!

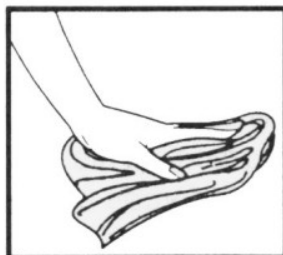
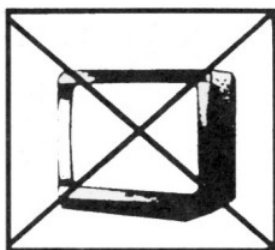



DOMAČI VIDEONADZORNI SISTEM H1018 / H1019

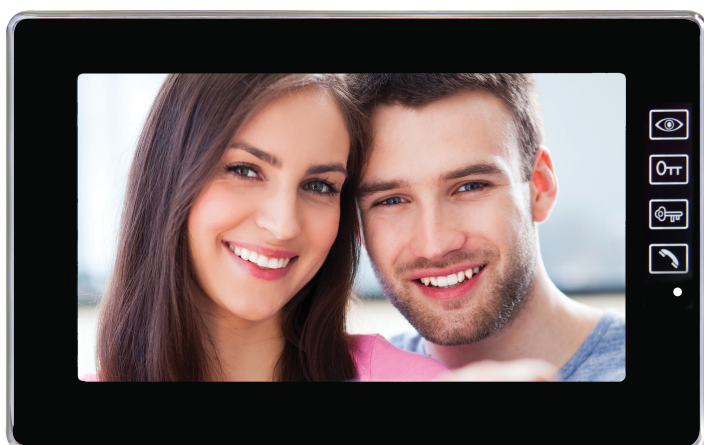

***H1018 / *H1019**

DOMAČI VIDEONADZORNI SISTEM

Omogoča avdiovizualno povezavo z električnim vratarjem in upravljanje vratne ključavnice. Osnovna korist tega sistema je povečanje udobja in varnosti bivanja.

Osnovne funkcije in možnosti sistema:

- komunikacija lastnika z obiskovalci
- povečana varnost hiše
- vnos obiskov na SD kartico
- upravljanje električne vratne ključavnice
- vizualna kontrola obiskovalca pred vstopom v hišo
- dodatna osvetlitev prostora pred kamero, ki zagotavlja čisto sliko tudi pri osvetlitvi 0 Luksov
- 7" TFTLCD zaslon
- Hands free komunikacija
- možnost obešenja videotelefona na steno

Vsebina paketa

Po odprtju škatle je priporočeno preveriti njeno vsebino po naslednjem seznamu:

- | | |
|--|-------|
| - zaslon | 1 kom |
| - montažni okvir za videotelefon | 1 kom |
| - pritrdilni vijaki | 1 kom |
| - vratna kamera | 1 kom |
| - montažni okvir za površinsko namestitev kamere | 1 kom |
| - napajalni vir kamere | 1 kom |

Tehnični opis video zaslona



Opis:

- 1 govor
- 2 ključavnica
- 3 glasnost melodije
- 4 vrata
- 5 monitor (priklic slike)
- 6 slot za SD kartico

Instalacija

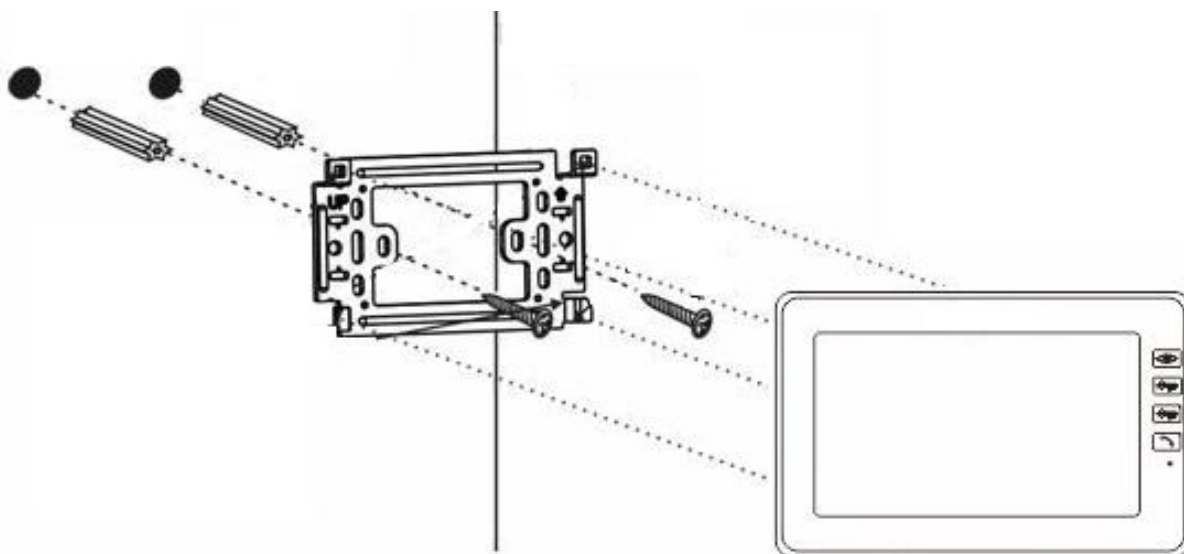

Določitev mesta instalacije zaslona

Izberite mesto za instalacijo naprave tudi glede na vod kablov. Priporoča se namestitev naprave ca. v višini očes bodočega uporabnika.

Instalacija montažnega okvirja pod videotelefon

Na mesto montaže priložite držalo in označite mesta za montažne odprtine in izvrtajte jih. Na sredini držala je treba narediti zadostno veliko odprtino za dovod kablov za zaslon (kabel od kamere, kabel napajalnega vira). Pritrdite držalo s pomočjo vijakov, oziroma uporabite zidne vložke.

Priključitev kablov

Kamero priključite na zaslon s kablom, ki ga na obeh napravah na vtaknemo v opisane vzmetne sponke.

Obešenje zaslona

Zaslon rahlo pritismo k držalu tako, da izbokline zaskočijo v ovalne luknje na zadnji strani zaslona. Z rahlim potiskom zaslona v smeri dol pride do njegove pritrditve.

Priključitev naprave v omrežje

Napajalni vir priključite v omrežje, ki ustreza parametrom naprave 230V/ 50Hz.

Napajalni konektor (izhod vira) priključitev v opisano vtičnico na zadnji strani video zaslona.

To stanje bo nakazano s svetlečo LED.

Shema priključitve videonadzornega sistema

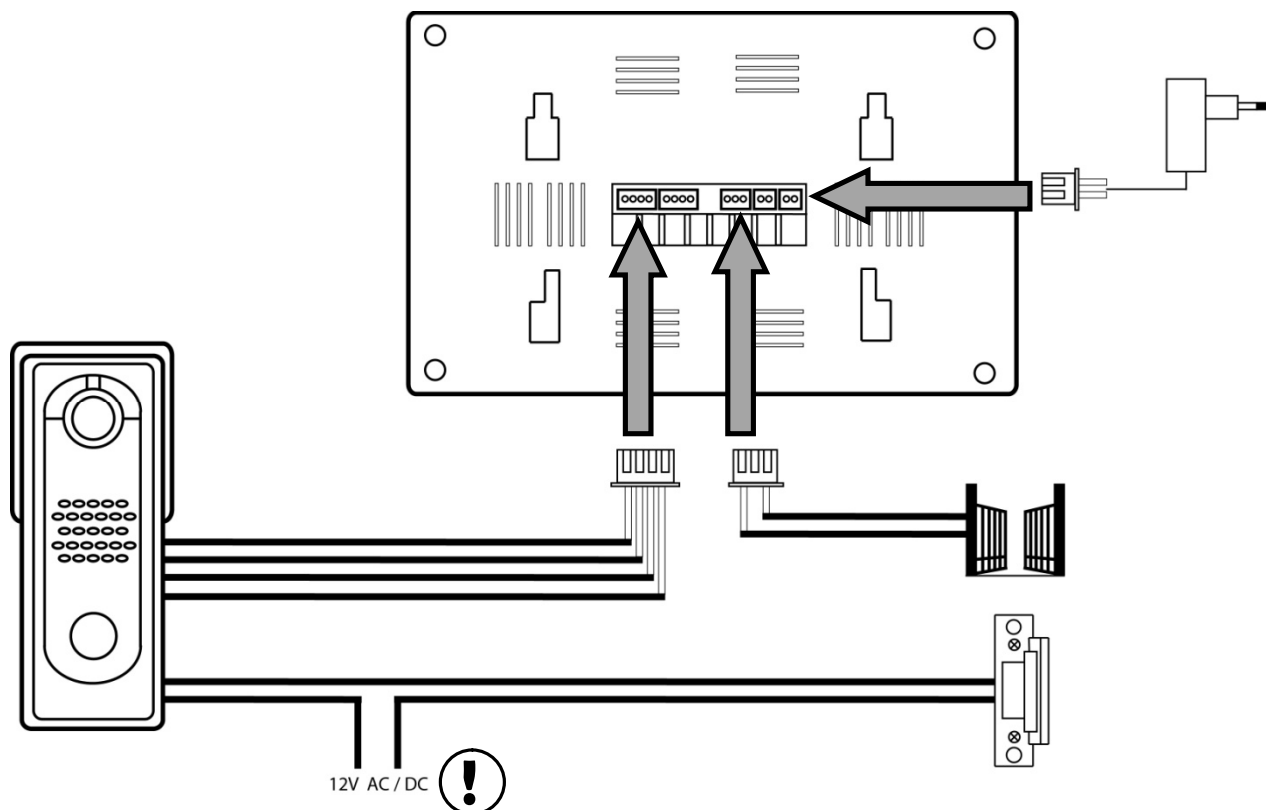

Parametri povezovalnega voda

Videonadzorni sistem uporablja senčni osmi-žilni kabel. Približne največje razdalje med kamero in zaslonom glede na premer posameznih prevodnikov so navedene v naslednji tabeli. V mestih z visokim nivojem motenj je možno za vod videosignala uporabiti 75 Ohm koaksialni kabel.

Premer jedra prevodnika [mm]	0,5	0,65	0,8	1
Razdalja [m]	30	50	70	115

Upravljanje naprave

- Za zvonjenje in priklic slike na videotelefonu iz vratne postaje pritisnite ovalno tipko.
Za sprejem govora pritisnite na videotelefonu tipko **Monitor** – čas govora je 120 sekund.

- Za takojšnji priklic slike za 30 sekund iz vratne postaje pritisnite tipko

Zaslon 

- a komunikacijo med video zaslonom in vratno postajo pritisnite tipko

Govor 

- Za dovod napajanja v vratno el. ključavnico in odprtje vrat pritisnite tipko

Ključavnica / Vrata



Način montaže vratne postaje

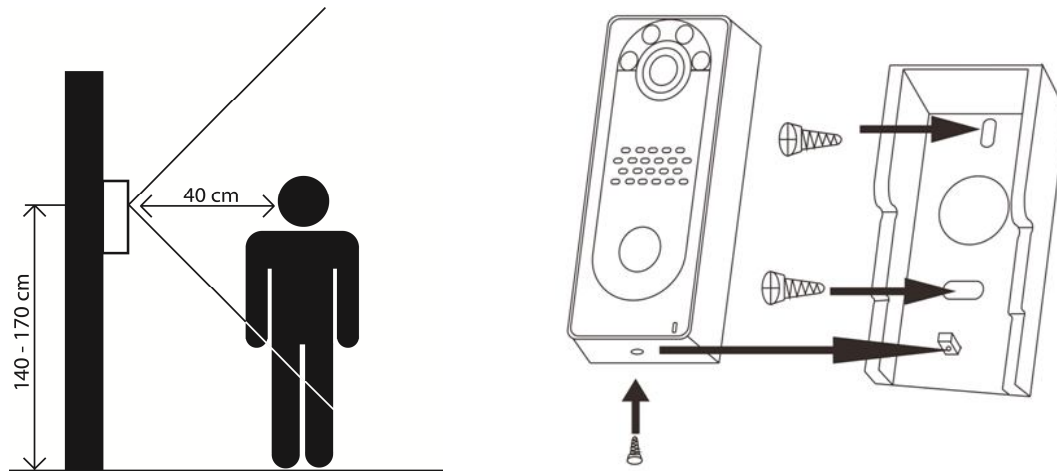

Upravljanje zaslona

1. Meni

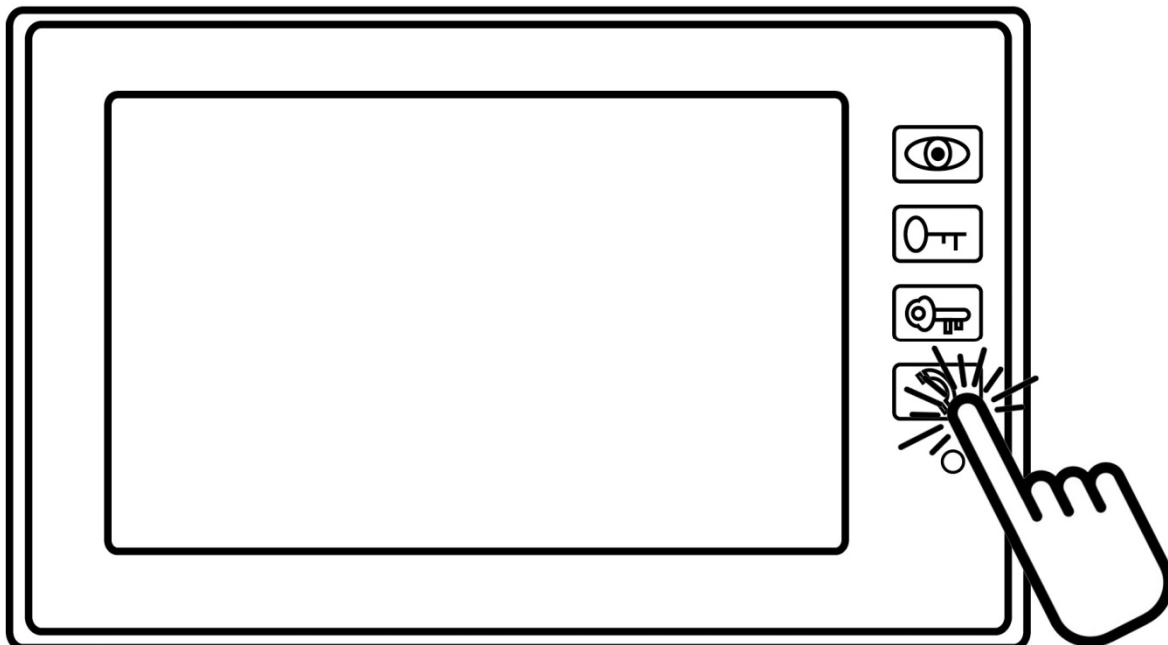

5 SEK.

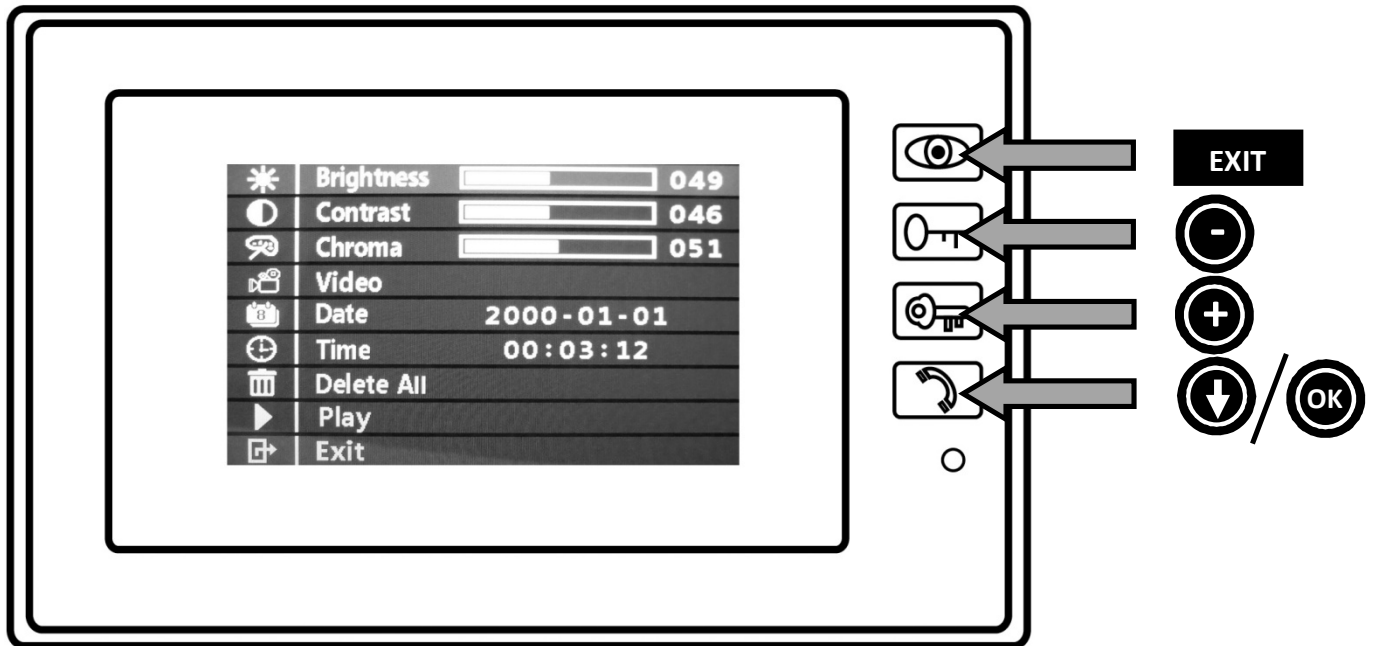

2. Oglodovanje slik

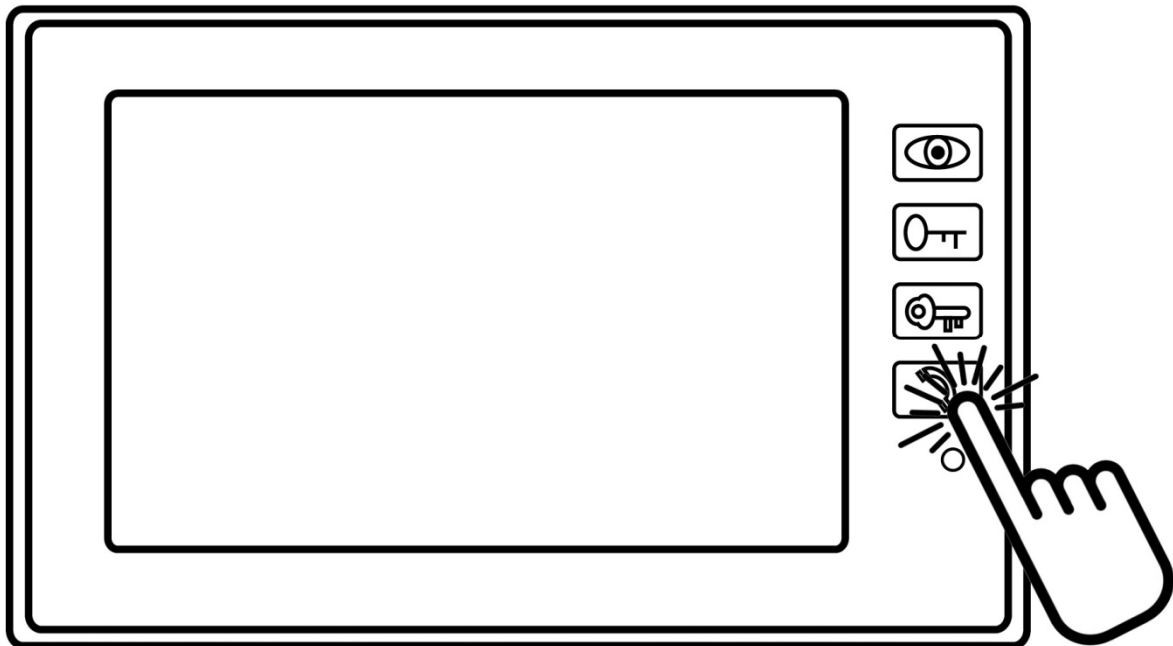

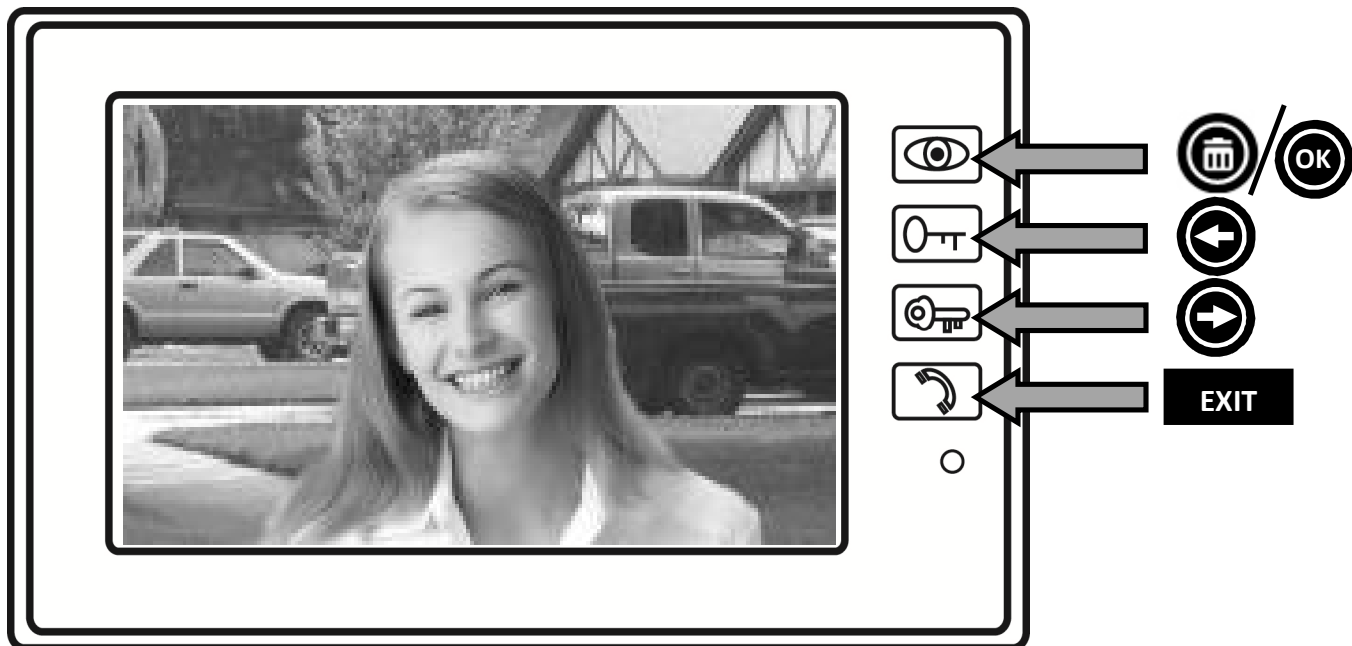

3. Snemanje videa

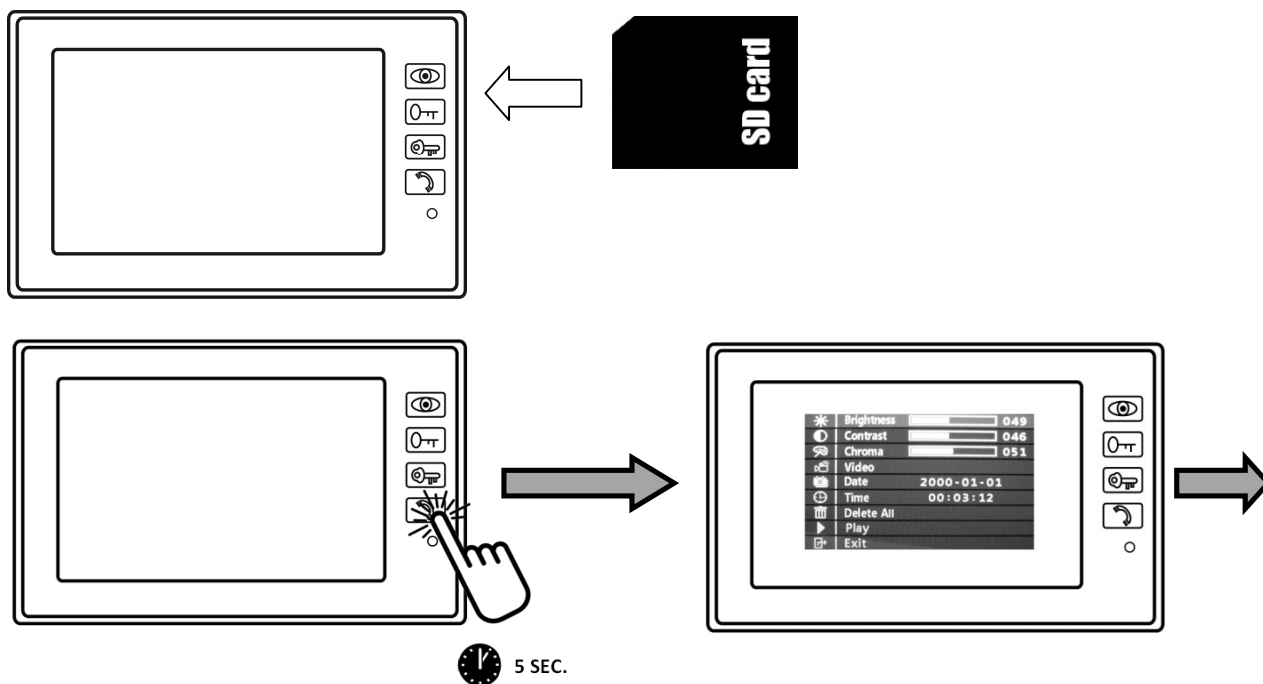

Za aktiviranje funkcije video zapis: Vstavite SD kartico (največ 8 GB) v režo za SD kartico in nato držite tipko slušalke na video monitorju do 5 sekund, dokler se glavni meni OSD ne sprosti na zaslonu. Pritisnite gumb Slušalka 3-krat, da pridete na "VIDEO" funkcijo. Nato pritisnite poljubno tipko na monitorju (nad gumbom enote) za vstop v funkcijo. Pojavi se zahteva za formatiranje SD kartic, če je kartica SD še ni oblikovana. Če želite formatirati kartico SD izberite "YES" s pritiskom na gumb ključ in nato potrdite

FORMAT s pritiskom na gumb slušalko. Ko je format SD kartice končan prosimo pritisnite gumb slušalke, da se vrnete v glavni meni . Nato pojdite na VIDEO funkcijo in znova pritisnite gumb KEY za začetek snemanja . Monitor beleži video datoteko 30 sekund dolgo. Če želite končati pregled prej kot v 30 sekundah prosimo pritisnite gumb slušalko. Za izhod iz glavnega menija OSD prosimo, pojdite na "Exit" in pritisnite gumb slušalko.

Za predvajanje video datotek : Pojdite na glavni meni OSD in pritisnite funkcijo PLAY in AVI bo predvajal shranjene video datoteke, Ali pa lahko predvajate video datoteke na vašem računalniku s čitalnikom kartic SD .

Vzdrževanje naprave

Zaslon ni zahteven na vzdrževanje. Občasno je priporočeno obrisati zaslon z navlaženo krpo.

Pozor!

Napravo je treba pred čiščenjem izklopiti v breznapetostno stanje z izključitvijo omrežnega dovoda iz omrežja!

Varnostna opozorila

- Videotelefona ne nameščajte v bližino TV sprejemnikov, ali v okolje z visoko temperaturo ali vlažnostjo.
- TFT LCD zaslona se ne dotikajte z rokami.
- Zaslona niti vratne postaje ne razstavljajte.
- Pri neposrednem sončnem sevanju v objektiv vratne postaje postane slika na video zaslonu lahko neberljiva.
- Naprave ne izpostavljajte vibracijam in padcem.

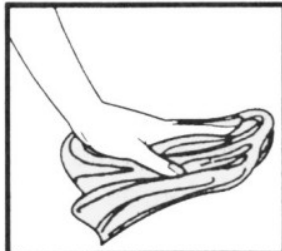
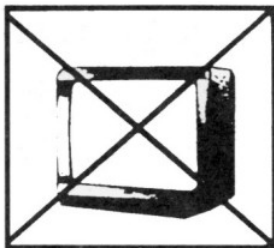
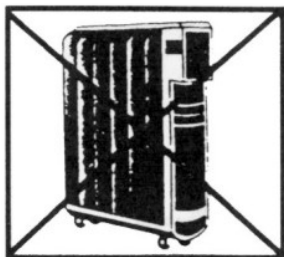

Garancijski in pogarancijski servis

V primeru okvare v garancijski dobi se obračajte na prodajalca, po poteku garancije pa na pogarancijski servis:

REPUBLIKA ČEŠKA:

EMOS spol s r.o., Šířava 295/17, 750 02 Přerov, www.emos.cz, tel. +420 581 261 111

REPUBLIKA SLOVAŠKA:

EMOS SK spol. s.r.o., Hlinická 409/22, 014 01 Bytča, www.emos.sk, tel. +421 41 5540739

REPUBLIKA SLOVENIJA:

EMOS SI, d.o.o., Ločica ob Savinji 81, 3313 Polzela, tel.:+386 8 205 17 20, fax : + 386 8 205 17 22

Če bo v napravo posegalo drugo servisno podjetje ali oseba kot podjetje EMOS spol. s r.o. (EMOS SK spol. s.r.o., EMOS SI, d.o.o.), in to tako v garancijski kot tudi pogarancijski dobi, uvoznik naprave ni odgovoren za električno varnost in EMC!

GARANCIJSKA IZJAVA

1. Garancijski rok se prične z dnevom izročitve in traja 24 mesecev.
2. EMOS SI, D.O.O. jamči kupcu, da bo v garancijskem roku na lastne stroške odpravil vse pomanjkljivosti na aparatu zaradi tovarniške napake v materialu ali izdelavi- oz. zamenjal proizvod.
3. za čas popravila se garancijski rok podaljša
4. če aparat ni popravljen v roku 45 dni od dneva prijave okvare, lahko prizadeta stranka zahteva novega ali vračilo plačanega zneska
5. garancija preneha, če je okvara nastala zaradi:
 - predelava brez odobritve proizvajalca
 - neupoštevanje navodil za uporabo aparata
- 6.naravna obraba aparata je izključena iz garancijske obveznosti. Isto velja tudi za poškodbe zaradi nepravilne uporabe ali preobremenitve

NAVODILA ZA REKLAMACIJSKI POSTOPEK

Lastnik uveljavlja garancijski zahtevek tako, da ugotovljeno okvaro prijavi pooblaščen delavnic (EMOS SI, D.O.O., Kidričeva 38, 3000 Celje) pisno. Kupec je odgovoren, če s prepozno prijavo povzroči škodo na aparatu. Po izteku garancijskega roka preneha pravica do uveljavljanja garancijskega zahtevka. Priložen mora biti original potrjen račun in potrjen garancijski list.

EMOS SI, d.o.o., se obvezuje, da bo aparat zamenjal z novim, če ta v tem garancijskem roku nebi deloval brezhibno.

ZNAMKA: _____ KOMPLET H1018 / H1019 _____

DATUM PRODAJE: _____

Servis: EMOS SI, d.o.o., Ločica ob Savinji 81, 3313 Polzela
tel.:+386 8 205 17 20, fax : + 386 8 205 17

EMOS spol. s r.o.

Distributer za Češko republiko

Šířava 295 /17 750 02 Přerov

Tel. (+420) 581 261 203 Fax: (+420) 581 261 112

E-mail: emos@emos.cz www.emos.cz

EMOS SK s.r.o.

Distributer za Slovaško republiko

Hlinická 409/22, 014 01 Bytča

Tel. (+421) 41/552 31 54 Fax: (+421) 41/552 31 53

E-mail: emos@emos.sk www.emos.sk

EMOS SI, d.o.o.

Distributer za Slovenijo:

EMOS SI d.o.o.

Ob Savinji 3, 3313 Polzela, Slovenija

E-mail: emos-si@emos-si.si www.emos-si.si



Sustav video nadzora kuće

H1018 / H1019



***H1018 / *H1019**

Sustav video nadzora kuće

Omogućuje audiovizualnu vezu s električnim video nadzorom kuće te kontrolu zaključavanja vrata. Glavna prednost ovog sustava je veći komfor i sigurnosno stanovanje.

Osnovne funkcije i mogućnosti sustava:

- komunikacija vlasnika s posjetom
- povećana sigurnost kuće
- snimanje posjeta na SD karticu
- kontrola električnog zaključavanja vrata
- vizualna kontrola posjete prije ulaska u kuću
- osvjetljenje prostora ispred kamere jamči čistu sliku i prilikom osvjetljenja 0 Luksa
- 7" TFTLCD zaslon
- Hands free komunikacija
- mogućnost vješanja video-telefona na zid

Sadržaj pakovanja

Nakon otvaranja kutije preporuča se prekontrolirati sadržaj prema slijedećem popisu:

- | | |
|---|-------|
| - monitor | 1 kom |
| - montažni okvir za video telefon | 1 kom |
| - učvršni vijci | 1 kom |
| - jedinica kamere za vrata | 1 kom |
| - montažni okvir za montažu na površini | 1 kom |
| montaža jedinice kamere | 1 kom |
| - izvor napajanja | 1 kom |

Tehnički opis video monitora



Opis:

- 1 govor
- 2 brava
- 3 glasnost melodije
- 4 vrata
- 5 monitor (prikaz slike)
- 6 slot za SD karticu

Instalacija

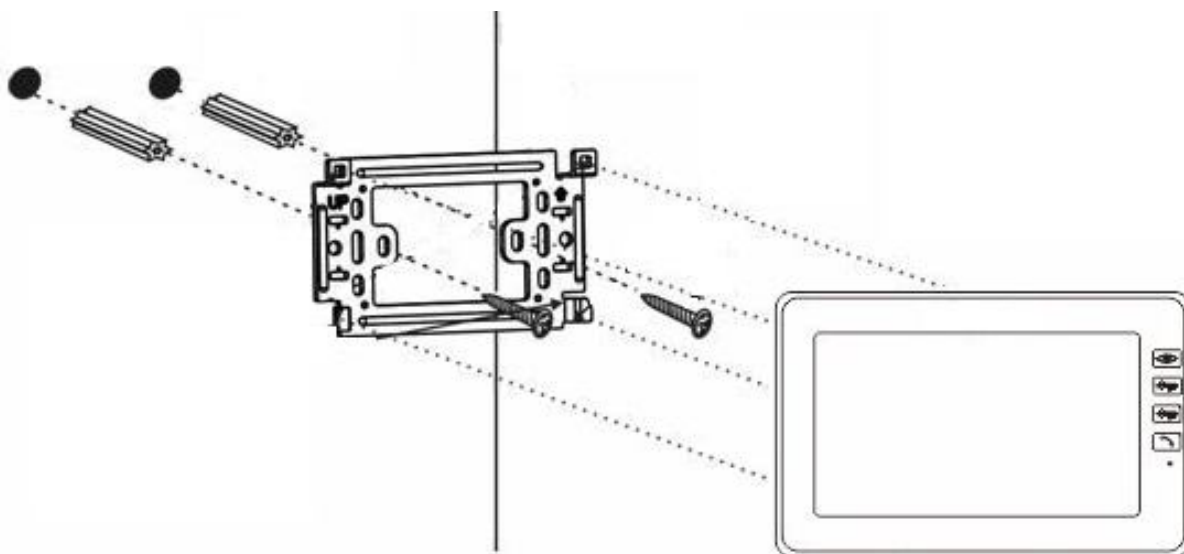

Određivanje mjesta instalacije monitora

Odaberite mjesto za postavljanje aparata i s obzirom na vođenje kablova. Preporuča se postaviti aparat otprilike u visini oči budućeg korisnika.

Instalacija montažnog okvira ispod video telefona

Na mjesto montaže stavite držač i označite mjesta montažnih rupa te ih probušite. U sredini držača neophodno je napraviti dovoljno veliku rupu za vođenja kablova na monitor (kabel od kamere kabel izvora napajanja). Pričvrstite držač pomoću vijaka, ili uporabite tiple.

Priključenje kablova

Kameru priključite na monitor pomoću kabla, kojega na obadva uređaja umetnite u navedene opružne stezaljke.

Vješanje monitora

Monitor se lagano pritisne na držač tako da ispusti nasjednu u ovalne rupice sa zadnje strane monitora. Laganim pritiskom na monitor u smjeru prema dolje monitor se učvrsti.

Priključenje aparata na mrežu

Izvor napajanja uključite u mrežu koja odgovara parametrima aparata 230V/ 50Hz.

Konektor napajanja (izlaz izvora) uključite u opisanu rupicu sa zadnje strane video-monitora.

Isto stanje pokazuje svjetleća LED dioda.

Shema priključenja video nadzora

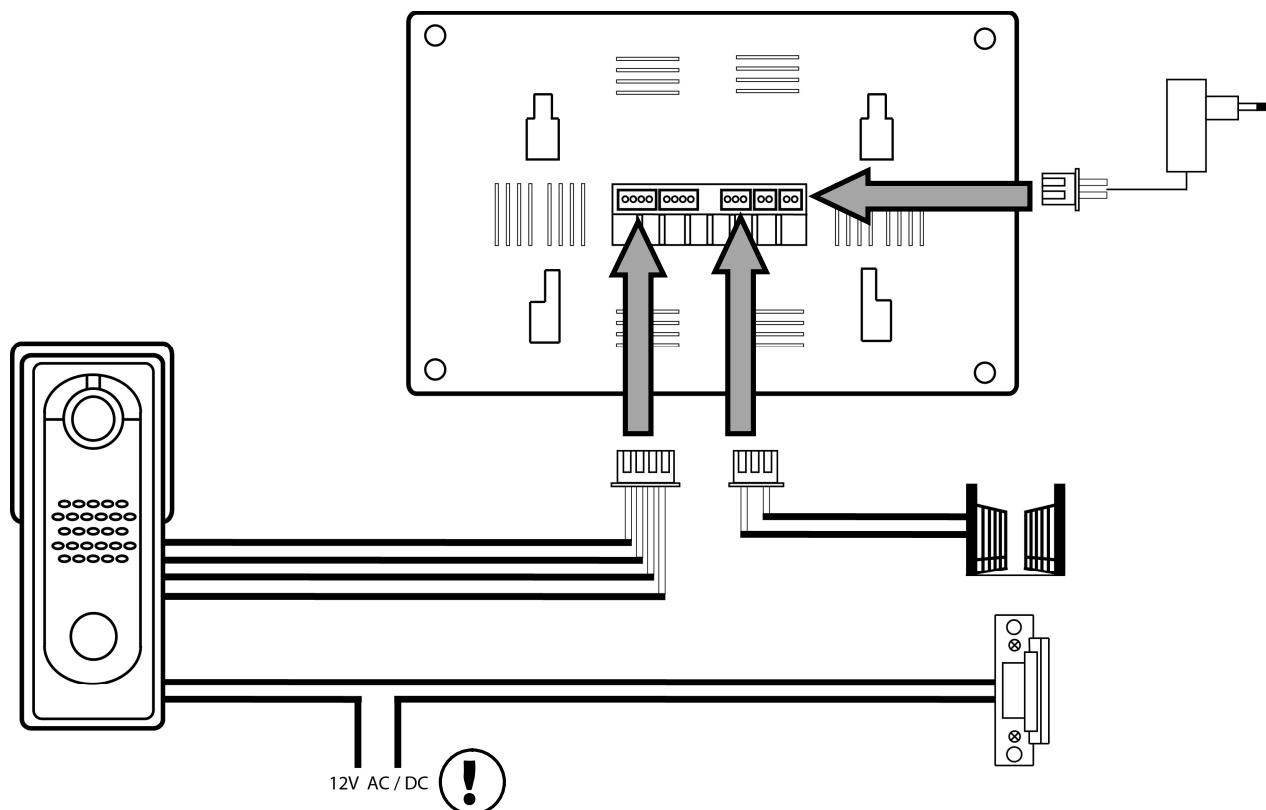

Parametri spojnog voda

Sustav video nadzora koristi oklopljeni 8-žilni kabel. Približne maksimalne udaljenosti između kamere i monitora prema promjeru žice prikazane su u sljedećoj tablici. Na mjestima s visokom razinom smetnji, na vod video signala može se primijeniti 75 Ohm koaksijalni kabel.

Promjer jezgre vodiča [mm]	0,5	0,65	0,8	1
Udaljenost [m]	30	50	70	115

Rukovanje s uređajem

- Za zvonjenje i prikaz slike na video telefonu sa stanice vrata pritisnite ovalnu tipku.
Za primanje govora na video telefonu pritisnite tipku **Monitor**– vrijeme govora je 120 sekundi.

- Za trenutno prikazivanje slike u trajanju od 30 sekundi sa stanice vrata pritisnite tipku

Monitor 

- Za komunikaciju između video monitora i vrata stanice pritisnite tipku

Govor 

- Za dovod napona u el. bravu vrata i otvaranje vrata pritisnite tipku

Brava / Vrata 

Način montaže stanice vrata

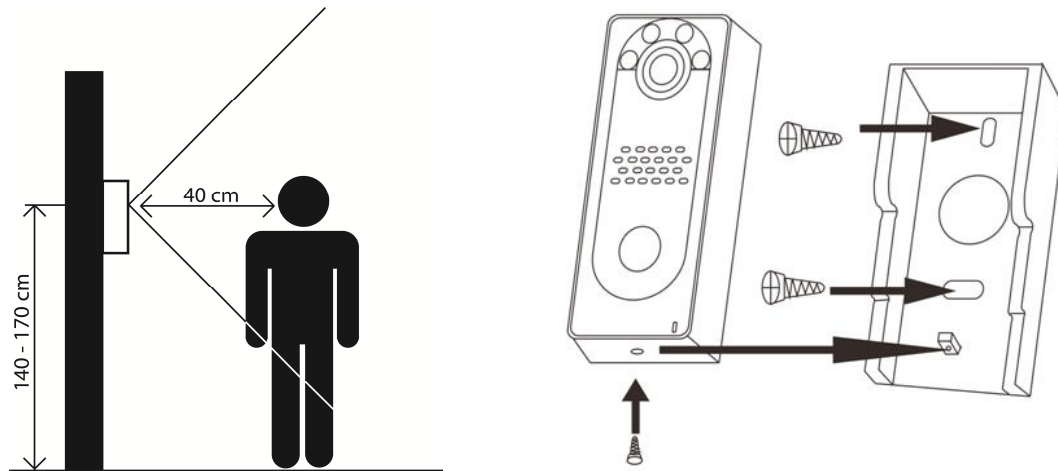

Rukovanje s monitorom

1. Izbornik

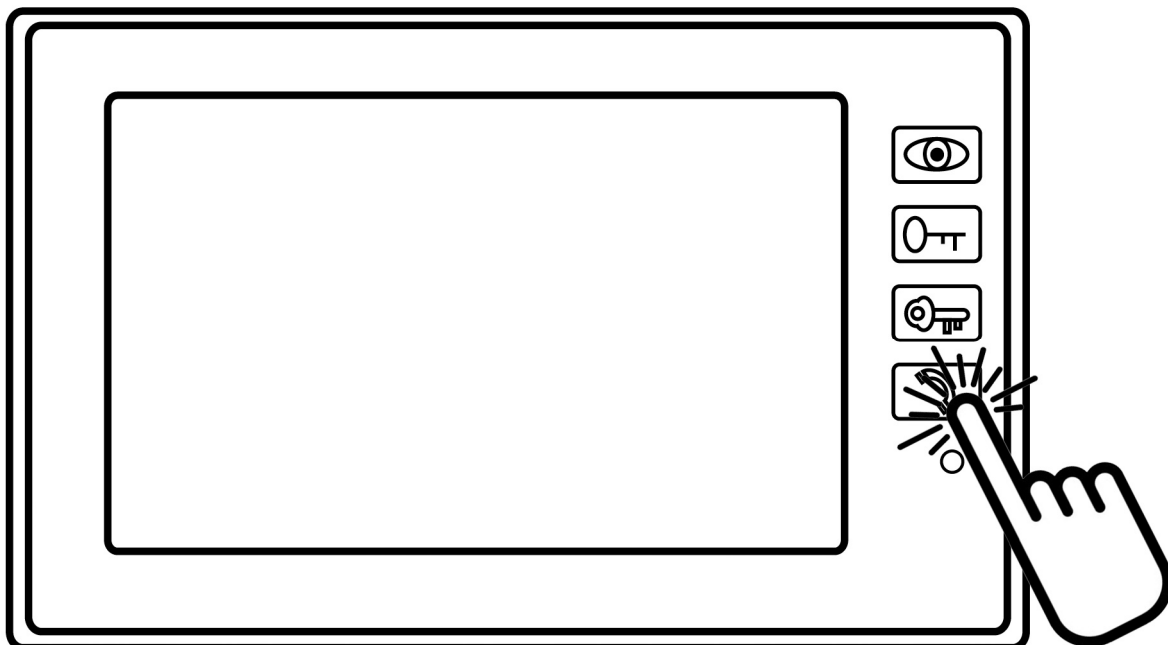

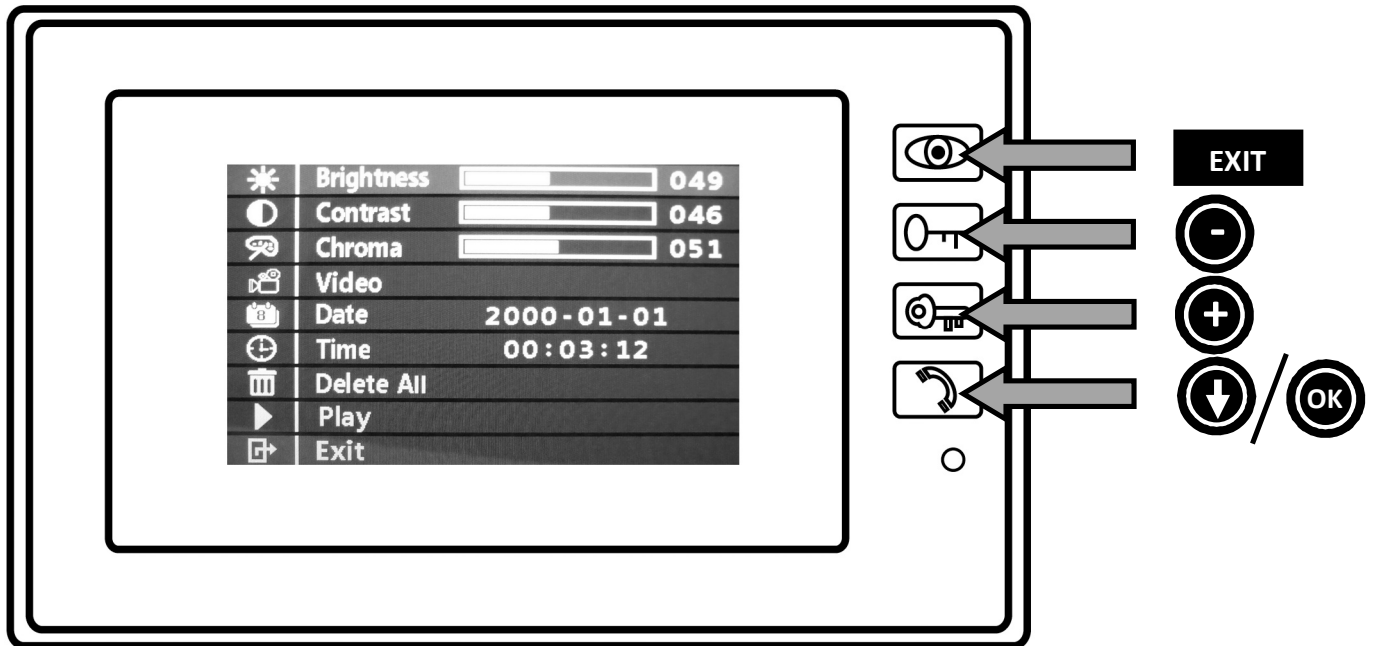

2. Pregledanje fotografija

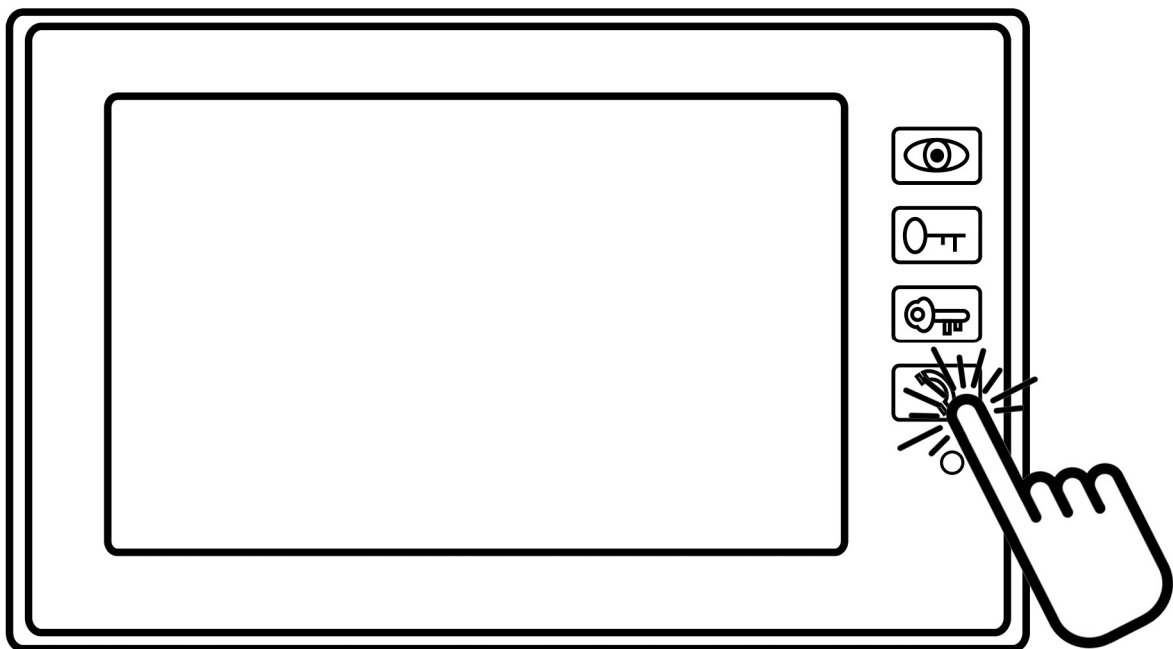

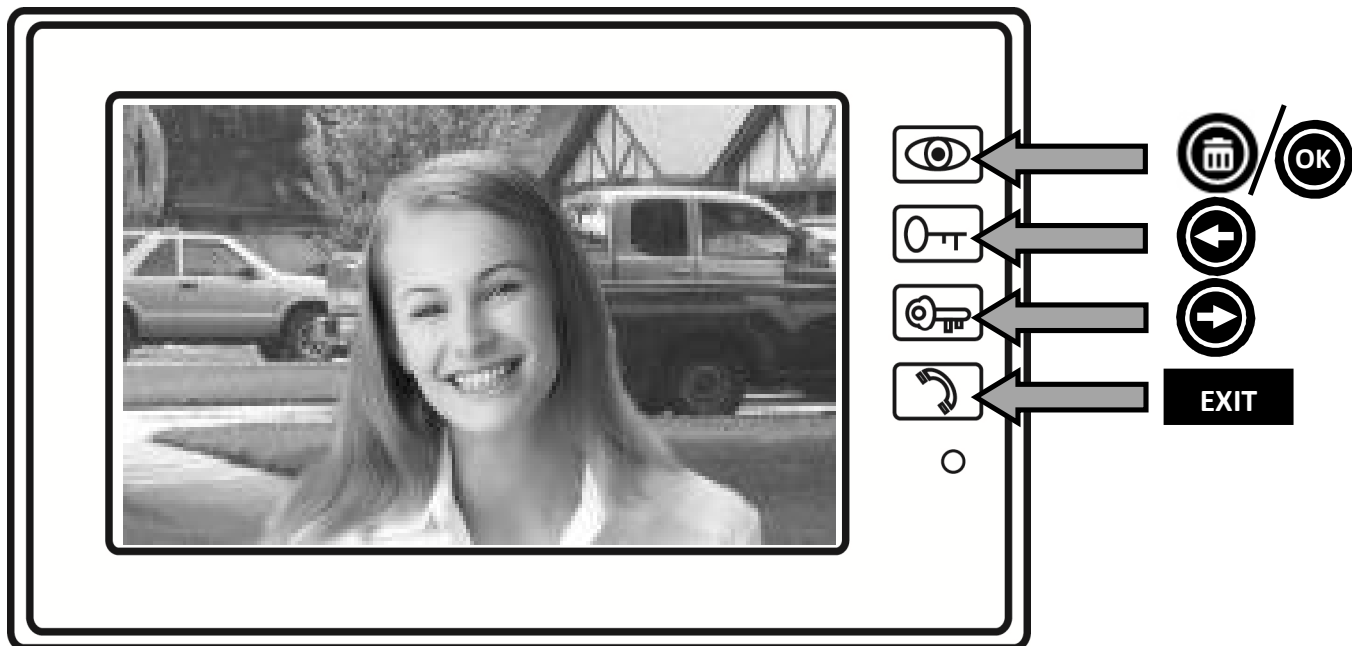

3. Video snimanje

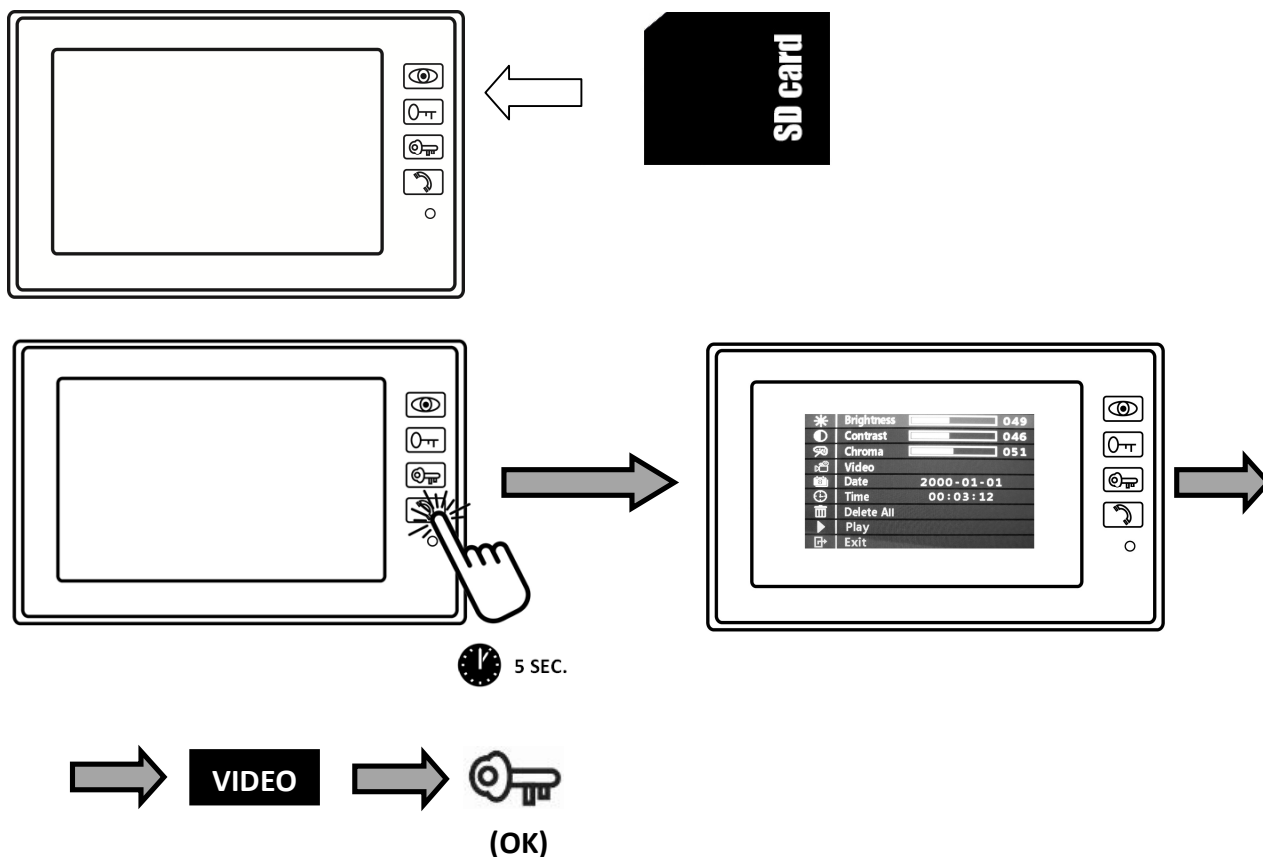

Nakon zvonjenja ili prikaza slike snimanje se pohrani na SD karticu u formatu AVI.

Snimanje se može pregledavati: a) u aparatu

b) u računalu (memorijska kartica treba biti priključena na računalo)

Održavanje uređaja

Monitor je jednostavan za održavanje. Preporuča se monitor ponekad obrisati vlažnom krpicom.

Pažnja!

Aparat se prije čišćenja mora staviti izvan kontaktnog kruga napajanja, tj. isključiti iz el. mreže!

Sigurnosno upozorenje

- Video-telefon ne postavljati u neposrednoj blizini TV prijemnika ili u sredini s visokom temperaturom, ili vlagom.
- Ne dirati rukom za TFT LCD zaslon.
- Monitor kao ni stanica vrata ne smiju se razbijati.
- U slučaju dopiranja izravnog sunčevog svjetla u objektiv stanice, vrata slika na video-monitoru može biti nečitljiva.
- Aparat ne izlagati djelovanju vibracija te ne dopustiti da padne.

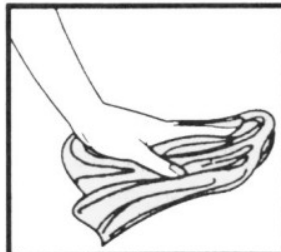
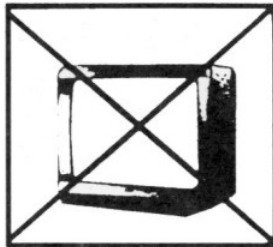



Videüberwachungspfortner

H1018 / H1019



***H1018 / *H1019**

Videüberwachungspfortner

Das System ermöglicht die audiovisuelle Verbindung mit dem Videoüberwachungspfortner und der Türschlosssteuerung.

Der grundlegende Beitrag dieses Systems besteht in der Komforterhöhung und der Wohnsicherheitssteigerung.

Grundlegende Funktionen und Möglichkeiten des Systems:

- Kommunikation des Eigentümers mit Besuchern
- Erhöhte Haussicherheit
- Besuchsaufzeichnung auf der SD-Karte
- Betätigung des elektrischen Türschlosses
- Visuelle Kontrolle des Besuchers vor dem Eingang ins Haus
- Lichtstrahlung in den Raums vor der Kamera, die bei einer Beleuchtungsstärke von 0 Lux ein sauberes Bild gewährleistet
- 7" TFTLCD Display
- Freihand-Kommunikation
- Videotelefonhängemöglichkeit an die Wand

Lieferumfang

Es wird empfohlen, nach dem Öffnen der Packung deren Inhalt anhand dieser Liste zu überprüfen:

- | | |
|--|---------|
| - Monitor | 1 Stück |
| - Montagerähmchen für das Videotelefon | 1 Stück |
| - Befestigungsschrauben | 1 Stück |
| - Türkameraeinheit | 1 Stück |
| - Montagerähmchen für die Oberflächenmontage der Kameraeinheit | 1 Stück |
| - Versorgungsquelle | 1 Stück |

Technische Beschreibung des Videomonitors



Beschreibung:

- 1 Gespräch
- 2 Schloss
- 3 Melodielautstärke
- 4 Tor
- 5 Monitor (Hervorrufen des Bildes)
- 6 Slot für die SD-Karte

Installation

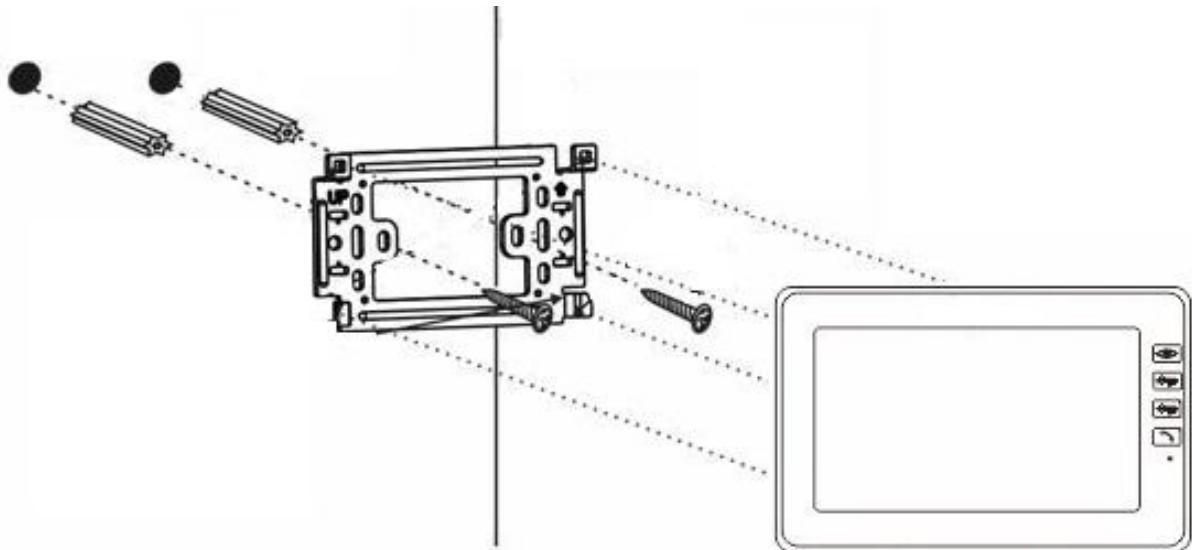

Platzbestimmung der Monitorinstallation

Suchen Sie sich für die Installation des Geräts unter Berücksichtigung der Kabelführung einen Platz aus. Empfohlen wird die Platzierung des Geräts ca. in der Augenhöhe des künftigen Nutzers.

Installation des Montagerähmchens unter das Videotelefon

Auf den Montageplatz den Halter anlegen und die Stellen der Montageöffnungen markieren und Löcher bohren. Inmitten des Halters ist eine ausreichend große Öffnung für die Kabelzuführung zum Monitor zu gestalten (Kabel von der Kamera, Kabel der Versorgungsquelle). Den Halter mittels Schrauben anbringen, gegebenenfalls Dübel verwenden.

Kabelanschluss

Die Kamera an den Monitor mit einem Kabel anschließen, das an beiden Einrichtungen in die beschriebenen Federklemmen eingesteckt wird.

Monitoraufhängung

Den Monitor an den Halter leicht drücken, sodass die Vorsprünge in die ovalen Löcher an der Monitorrückwand einrasten. Durch ein leichtes Drücken des Monitors in Richtung nach unten kommt es zu dessen Befestigung.

Anschluss des Geräts ans Netz

Die Versorgungsquelle ans Netz anschließen, das den Parametern des Geräts 230V/ 50Hz entspricht. Den Versorgungsverbindungsstecker (Quellenausgang) an die beschriebene Buchse auf der Rückseite des Videomonitors anschließen.

Dieser Zustand wird durch eine leuchtende LED angezeigt.

Schaltbild des Videoüberwachungspfortners

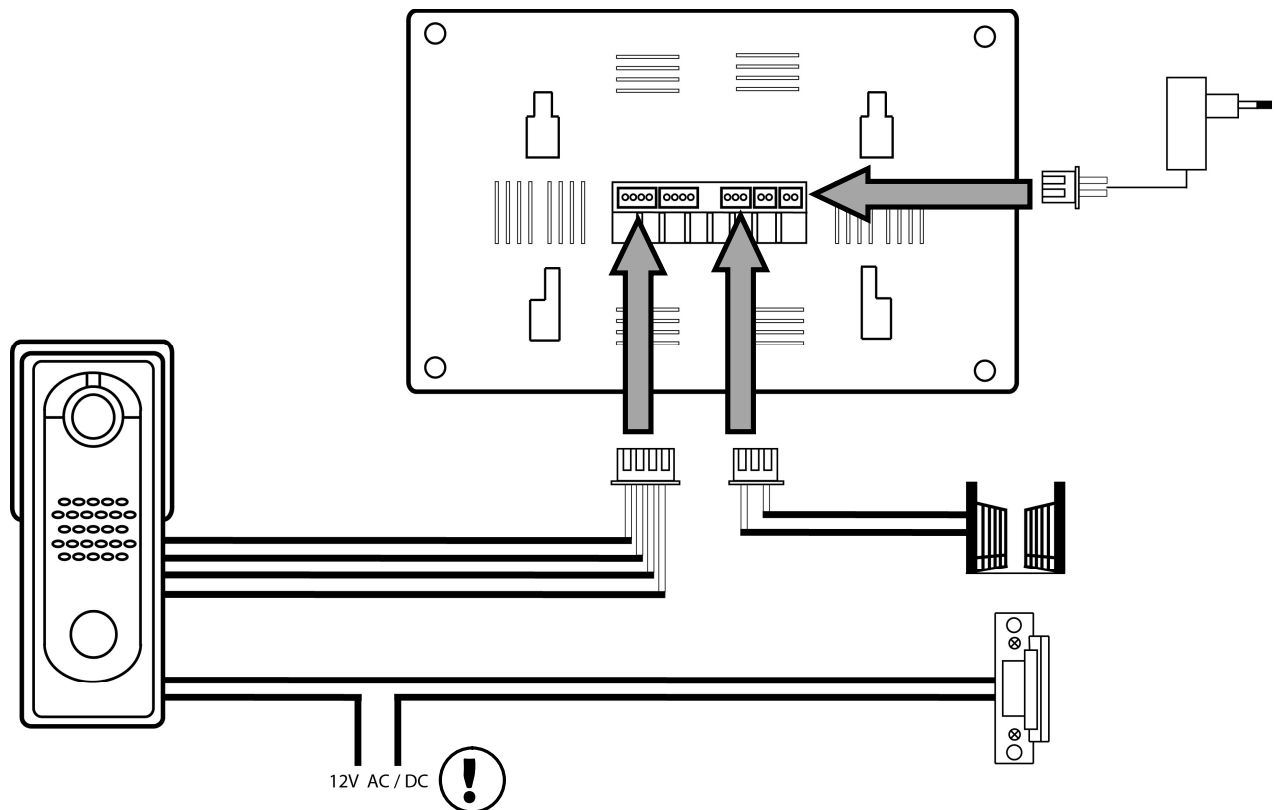

Parameter der Schaltung

Das System des Videoüberwachungspfortners benutzt ein achtaderiges abgeschirmtes Kabel. Ungefähre Höchstentfernungen zwischen der Kamera und dem Monitor in Bezug auf den Durchmesser der einzelnen Leiter sind in folgender Tabelle angeführt. An Stellen mit einer hohen Störungsebene kann für die Leitung des Videosignals ein 75 Ohm Koaxialkabel eingesetzt werden.

Leiterkerndurchmesser [mm]	0,5	0,65	0,8	1
Abstand, Distanz [m]	30	50	70	115

Bedienung der Einrichtung

- Für das Klingeln und Hervorrufen des Bildes auf dem Videotelefon von der Türstation die ovale Taste drücken.

Für den Empfang des Anrufs auf dem Videotelefon die Taste **Monitor** drücken – die Gesprächsdauer beträgt 120 Sekunden.

- Für das sofortige Hervorrufen des Bildes für eine Dauer von 30 Sekunden von der Türstation folgende Taste drücken

Monitor 

- Für die Kommunikation zwischen dem Videomonitor und der Türstation folgende Taste drücken

Gespräch 

- Für die Zuleitung der Spannung zum elektrischen Schloss und das Öffnen des Tores folgende Taste drücken

Schloss / Tor



Montageart der Türstation

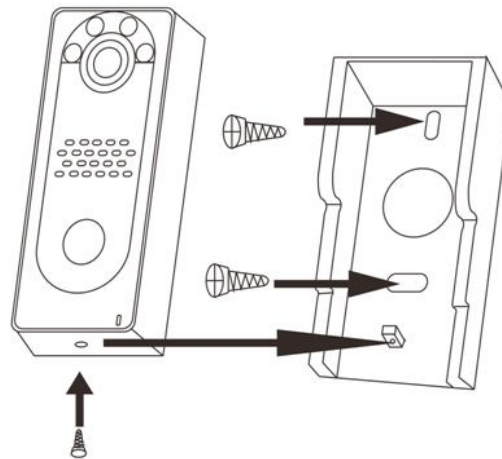
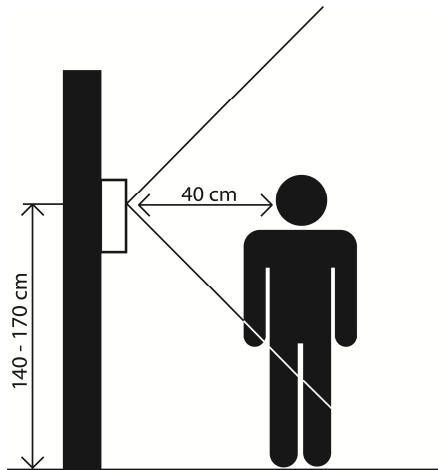

Bedienung des Monitors

1. Menü

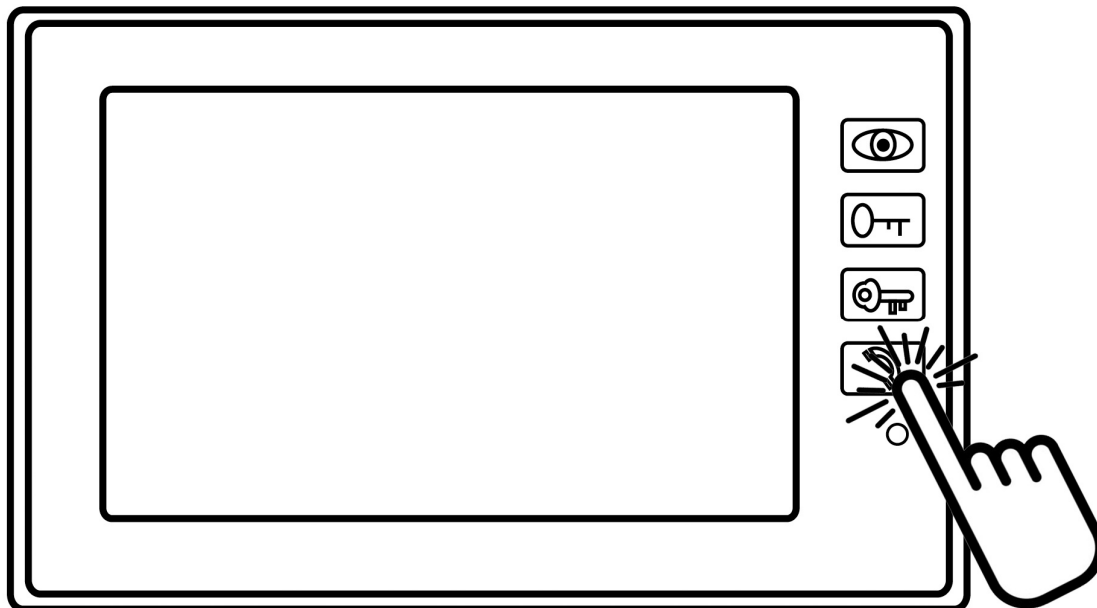

5 SEC.

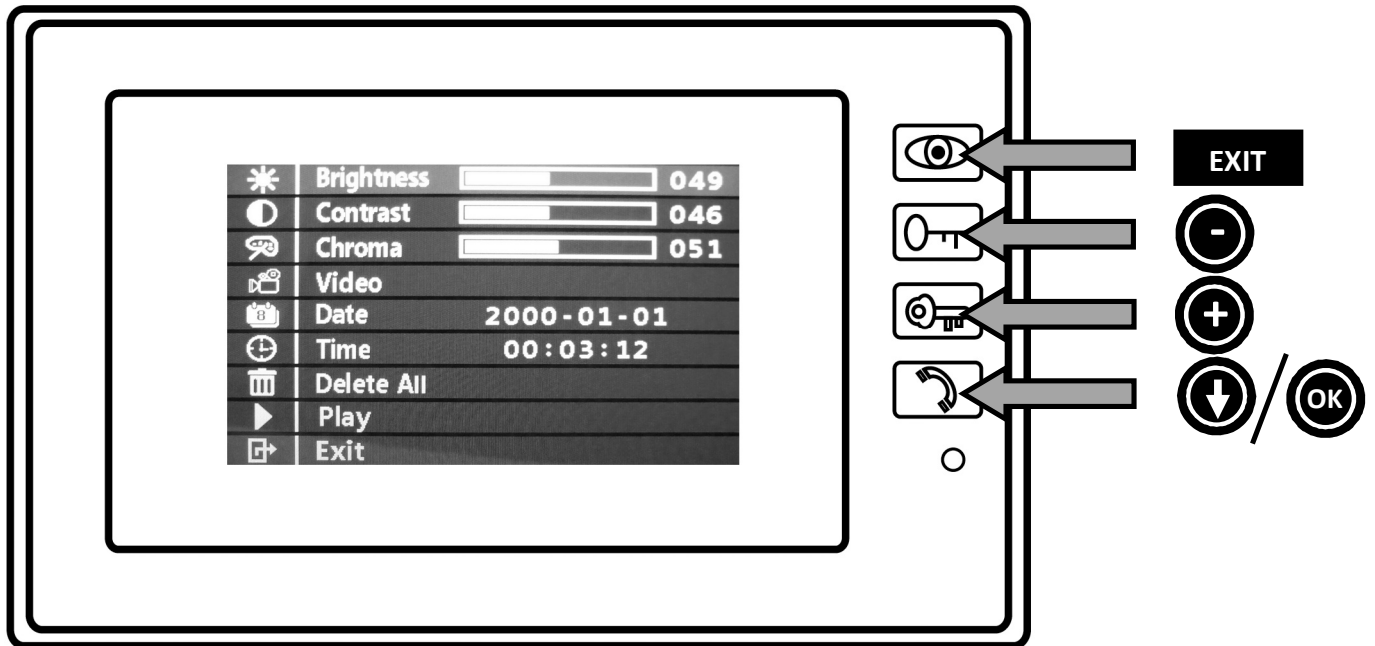

2. Anschauen von Fotos

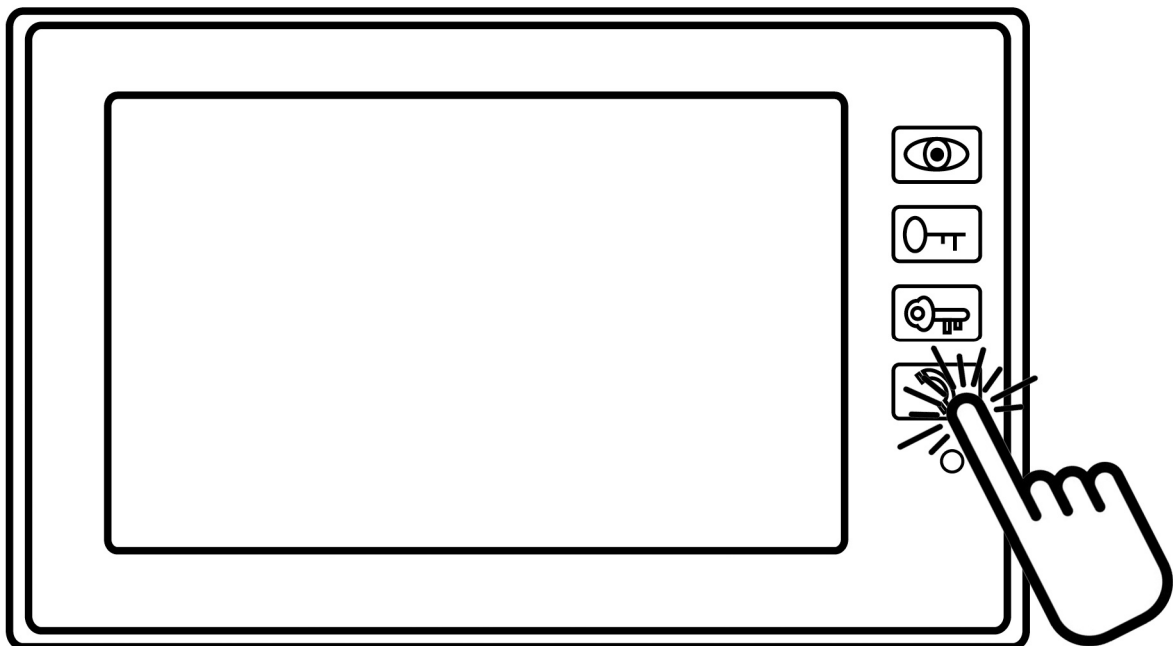

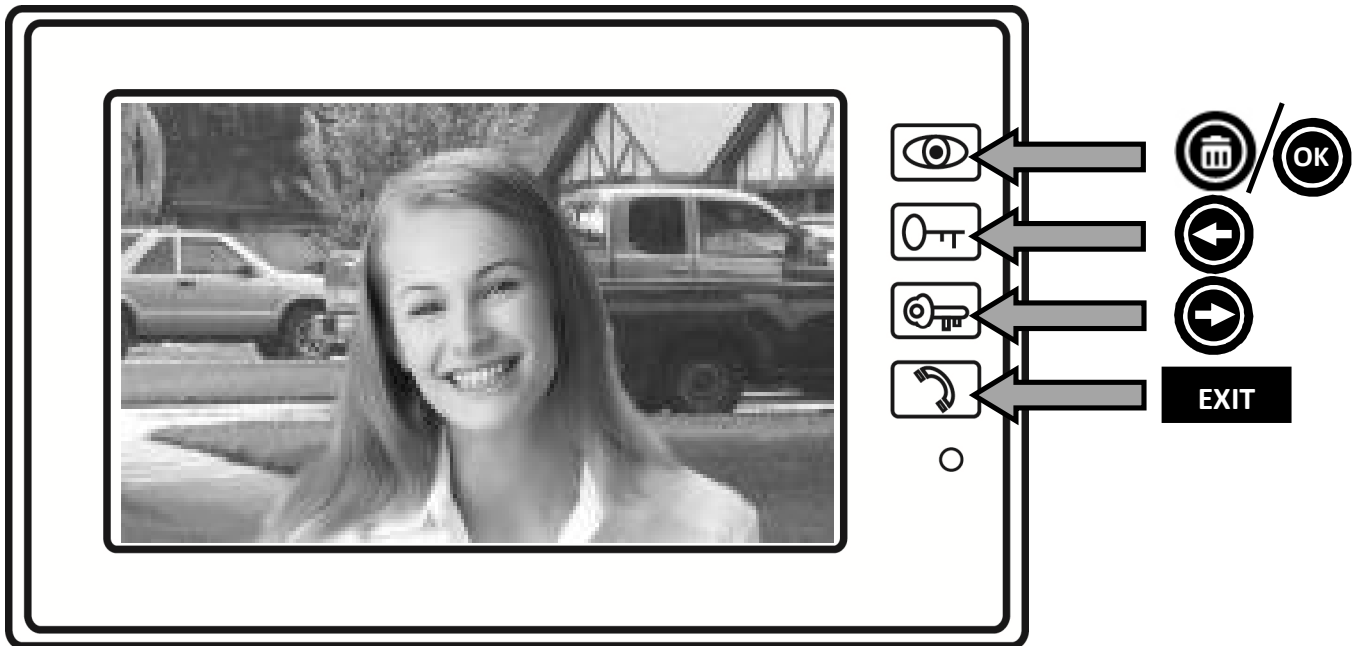

3. Videoaufnahme

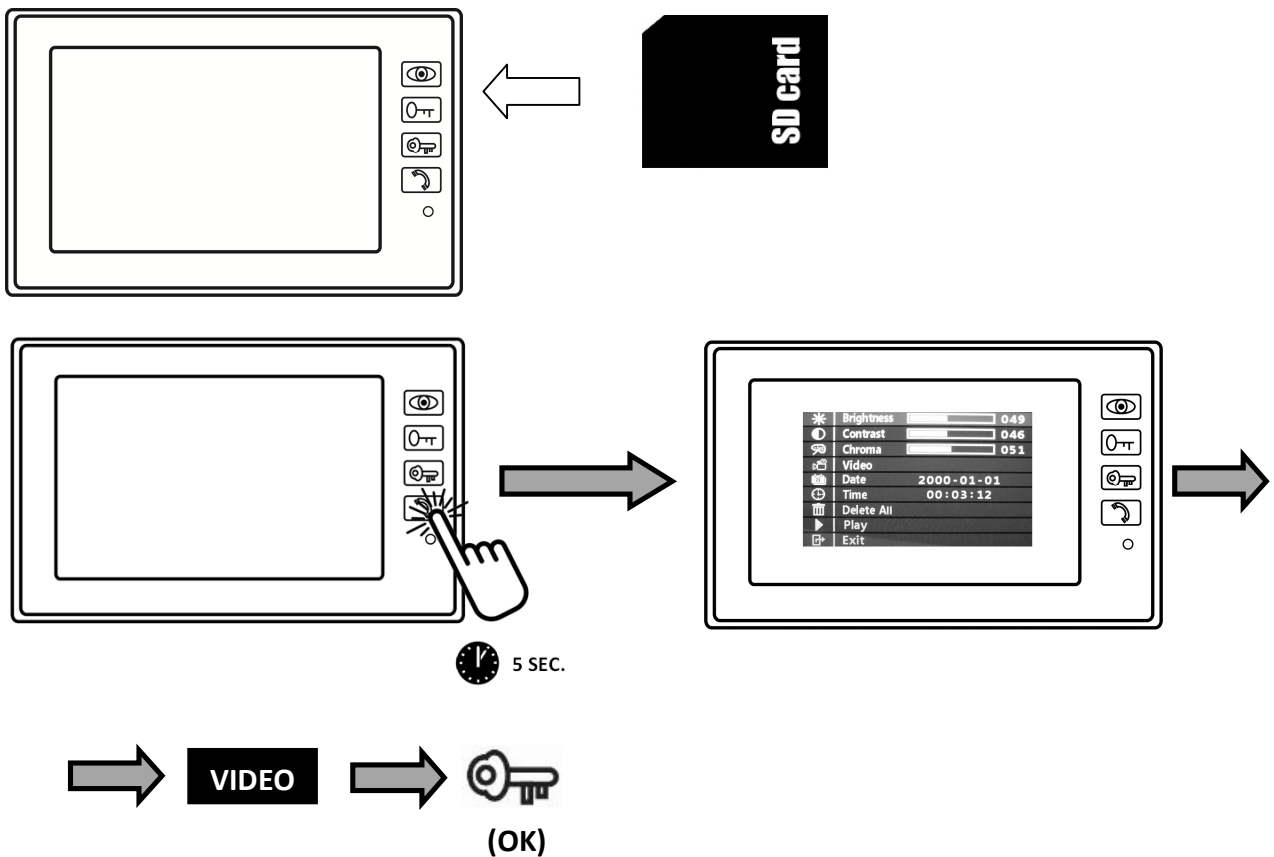

Nach dem Klingeln oder Hervorrufen des Bildes wird die Aufnahme auf der SD-Karte im AVI Format gespeichert.

Die Aufnahme kann man sich auf folgende Arten anschauen: a) im Gerät
b) im PC (die Speicherkarte ist an den PC anzuschließen)

Wartung der Einrichtung

Der Monitor ist fast wartungsfrei. Es wird empfohlen, den Monitor ab und zu mit einem feuchten Tuch abzuwaschen.

Vorsicht!

Das Gerät ist vor der Reinigung durch die Trennung der Netzanschlussleitung vom Netz in den spannungsfreien Zustand zu bringen!

Sicherheitshinweise

- Das Videotelefon nicht in der Nähe zu Fernsehgeräten oder zu Wärme oder Feuchtigkeit erzeugenden Geräten platzieren.
- Das TFT LCD Display nicht mit der Hand berühren.
- Weder das Monitor noch die Türstation auseinandernehmen Monitor.
- Bei direkter Sonnenstrahlung ins Objektiv der Türstation kann das Bild des Videomonitors unlesbar werden.
- Das Gerät keinen Vibrationen und Stürzen aussetzen.

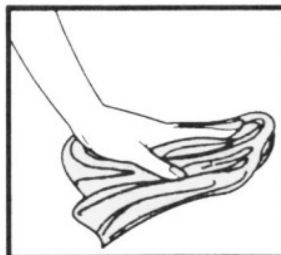
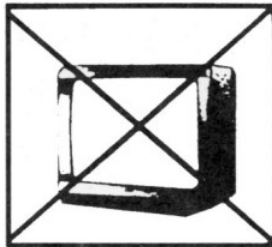



Sistemul portarului video casnic H1018 / H1019



***H1018 / *H1019**

Sistemul portarului video casnic

Facilitează legătura audiovizuală cu portarul video electric și comanda lacătului de ușă. Aportul de bază al acestui sistem este mărirea confortului și a siguranței locuinței.

Funcțiile de bază și posibilitățile sistemului:

- comunicarea proprietarului cu vizitatori
- siguranța sporită a locuinței
- înregistrarea vizitelor pe cartela SD
- comanda lacătului electric al ușii
- controlul vizual al vizitatorului la intrarea în casă
- iluminarea spațiului din fața camerei video, asigurând imagine clară și la lumina de 0 Lux
- ecran de 7" TFTLCD
- comunicare Hands free
- posibilitatea ancorării videotelefonului pe perete

Conținutul pachetului

După deschiderea cutiei se recomandă controlul conținutului acesteia conform listei următoare:

- monitor	1 buc
- ramă de montaj pentru videotelefon	1 buc
- șuruburi de fixare	1 buc
- cameră video de la ușă	1 buc
- ramă de montaj pentru montarea de suprafață al camerei	1 buc
- sursă de alimentare	1 buc

Descrierea tehnică a monitorului video



Descriere:

- 1 convorbire
- 2 lacăt
- 3 volumul melodiei
- 4 poarta
- 5 monitor (vizualizarea imaginii)
- 6 slot pentru cartela SD

Instalația

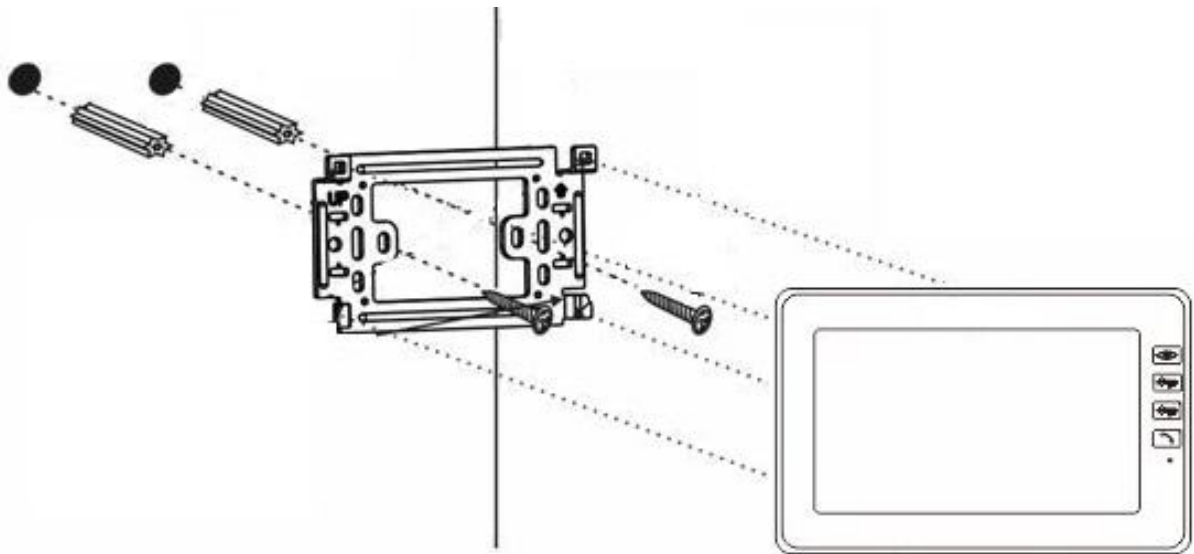

Stabilirea locului pentru instalarea monitorului

Alegeți locul pentru instalarea aparatului, având în vedere și amplasarea cablurilor. Recomandăm amplasarea aparatului cca la înălțimea ochilor viitorului utilizator.

Instalarea ramei de montaj sub videotelefon

La locul montajului așezați suportul și marcați locurile orificiilor de montare și executați găurile. La mijlocul suportului trebuie executat orificiu corespunzător pentru aducerea cablurilor spre monitor (cablul de la cameră, cablul sursei de alimentare). Fixați suportul cu ajutorul șuruburilor, eventual folosiți dibluri.

Conectarea cablurilor

Conectați camera video la monitor cu ajutorul cablului, pe care îl introducem pe ambele aparate în clemele cu arc indicate.

Ancorarea monitorului

Monitorul îl apăsați ușor pe suport astfel, încât prominențele să intre în orificiile ovale pe partea din spate a monitorului. Apăsând ușor monitorul în jos, se realizează fixarea lui.

Conectarea aparatului la rețea

Sursa de alimentare o conectați la rețeaua care îndeplinește parametrii aparatului 230V/ 50Hz. Conectorul de alimentare (ieșirea sursei) îl introduceți în mufa indicată pe partea din spate a videomonitorului.

Această stare va fi indicată de lumina LED.

Schema de conectare a portarului video

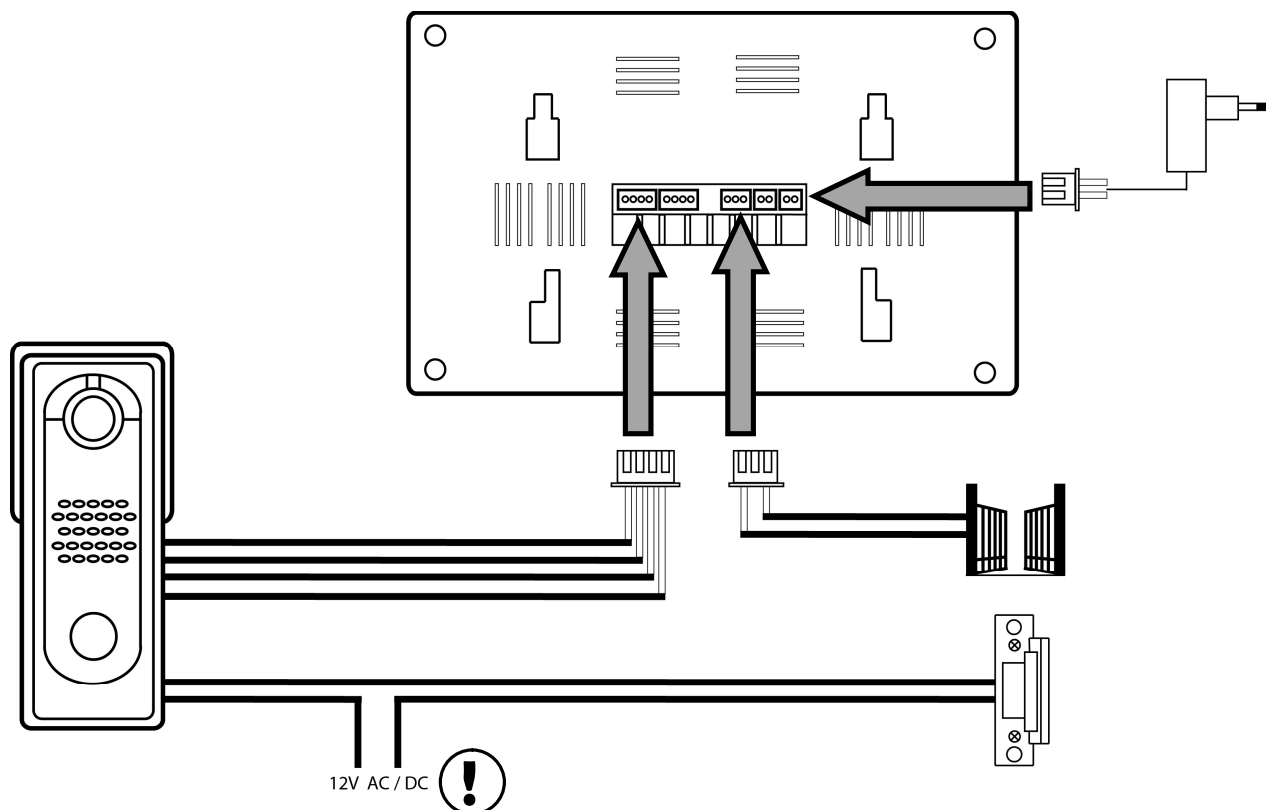

Parametrii instalației de interconectare

Sistemul portarului video folosește cablul ecranat de opt fire. Distanțele aproximative maxime între camera video și monitor, având în vedere diametrul conductorilor în parte, sunt indicate în următorul tabel. La locuri cu nivelul ridicat al interferenței se poate folosi pentru transmisia semnalului video cablul coaxial de 75 Ohm.

Diametrul miezului conductorului [mm]	0,5	0,65	0,8	1
Distanța [m]	30	50	70	115

Comanda aparatului

- Pentru apel și afișarea imaginii pe videotelefon din stația de ușă apăsați butonul oval.
Pentru receptarea convorbirii apăsați pe videotelefon butonul **Monitor** – durata convorbirii este de 120 de secunde.

- Pentru afișarea imediată a imaginii timp de 30 secunde din stația de ușă apăsați butonul

Monitor 

- Pentru comunicare între videomonitor și stația de ușă apăsați butonul

Convorbire 

- Pentru transmiterea tensiunii pe lacătul el. al ușii și deschiderea porții apăsați butonul

Lacăt / Poartă 

Modul de montare a stației de ușă

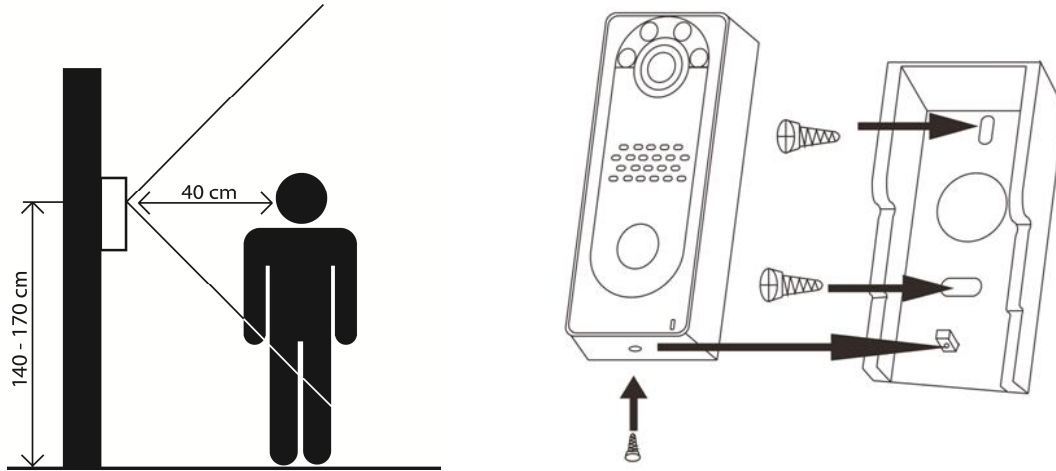

Comanda monitorului

1. Meniu

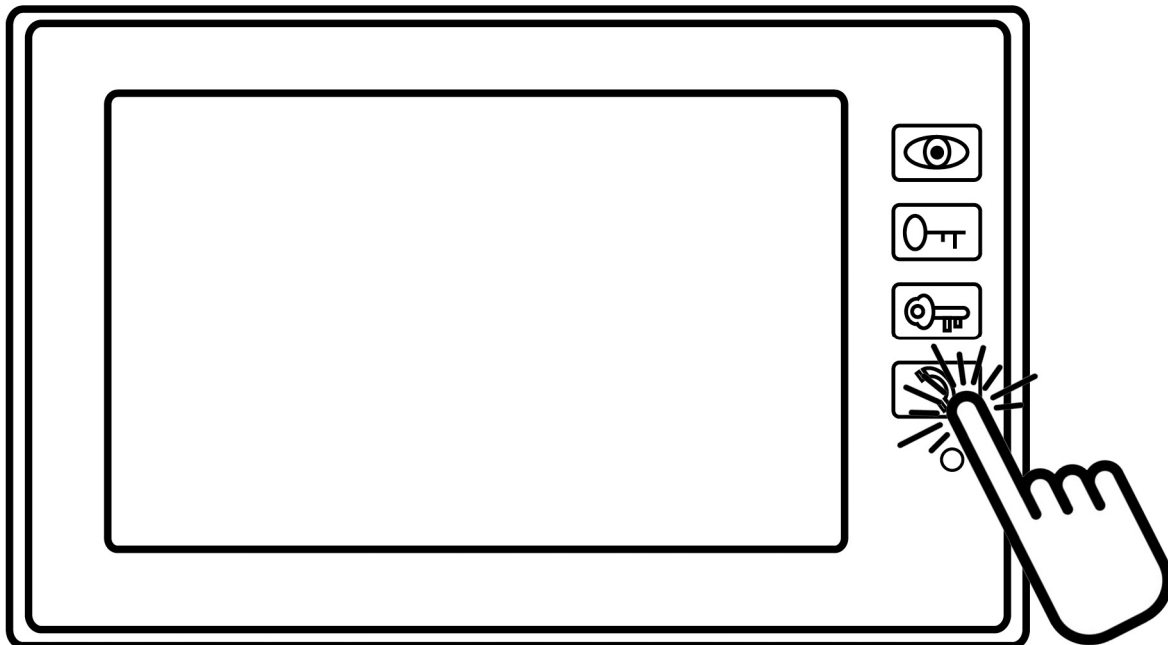

 5 SEC.

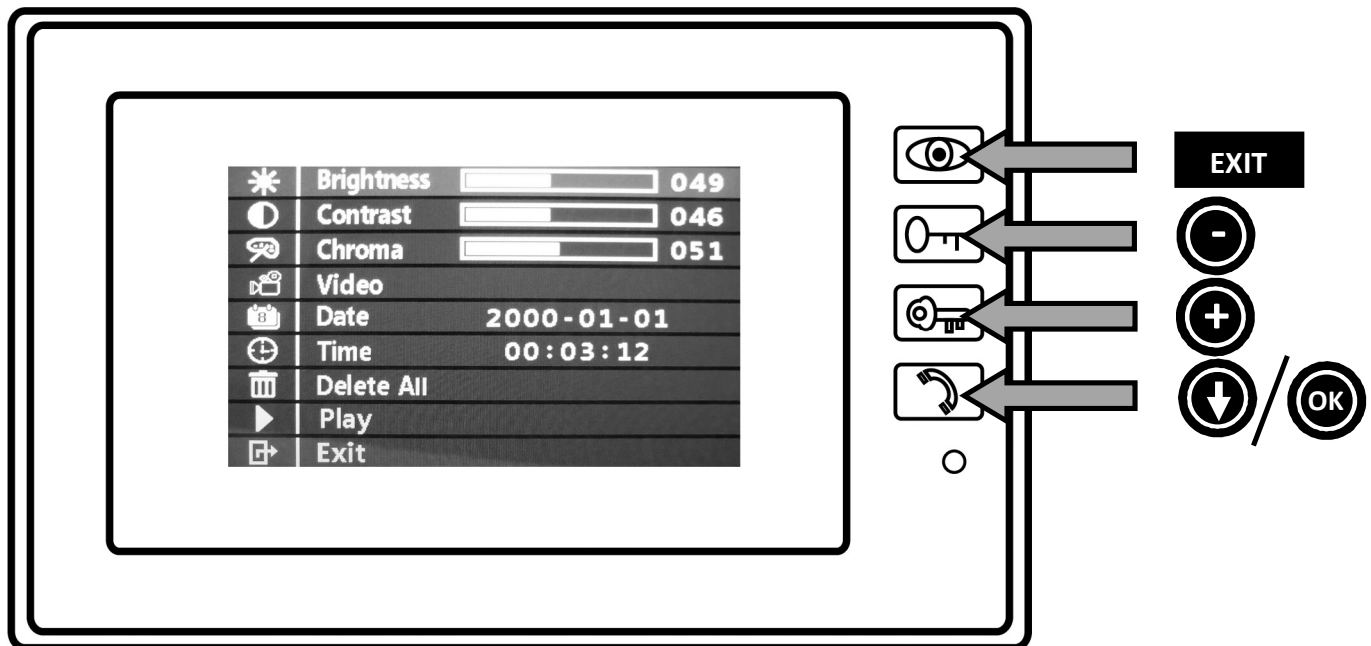

2. Vizualizarea fotografiilor

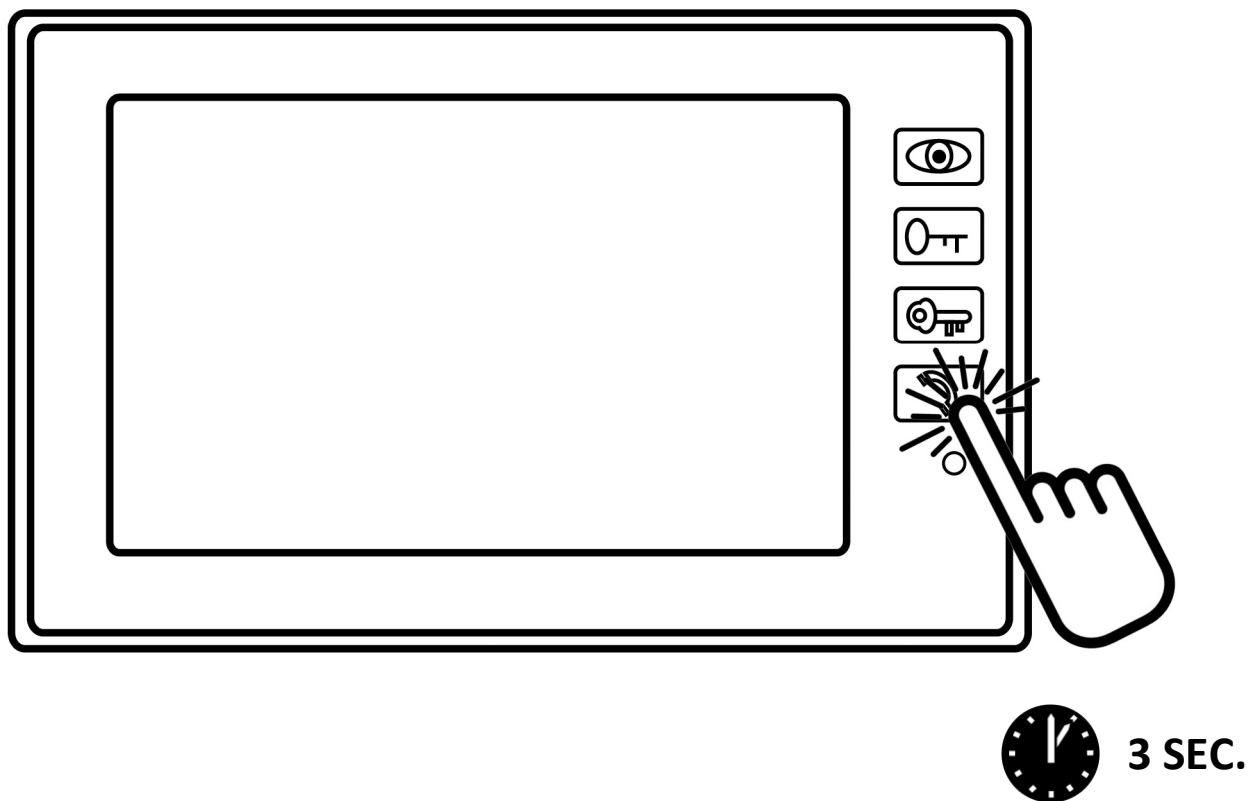

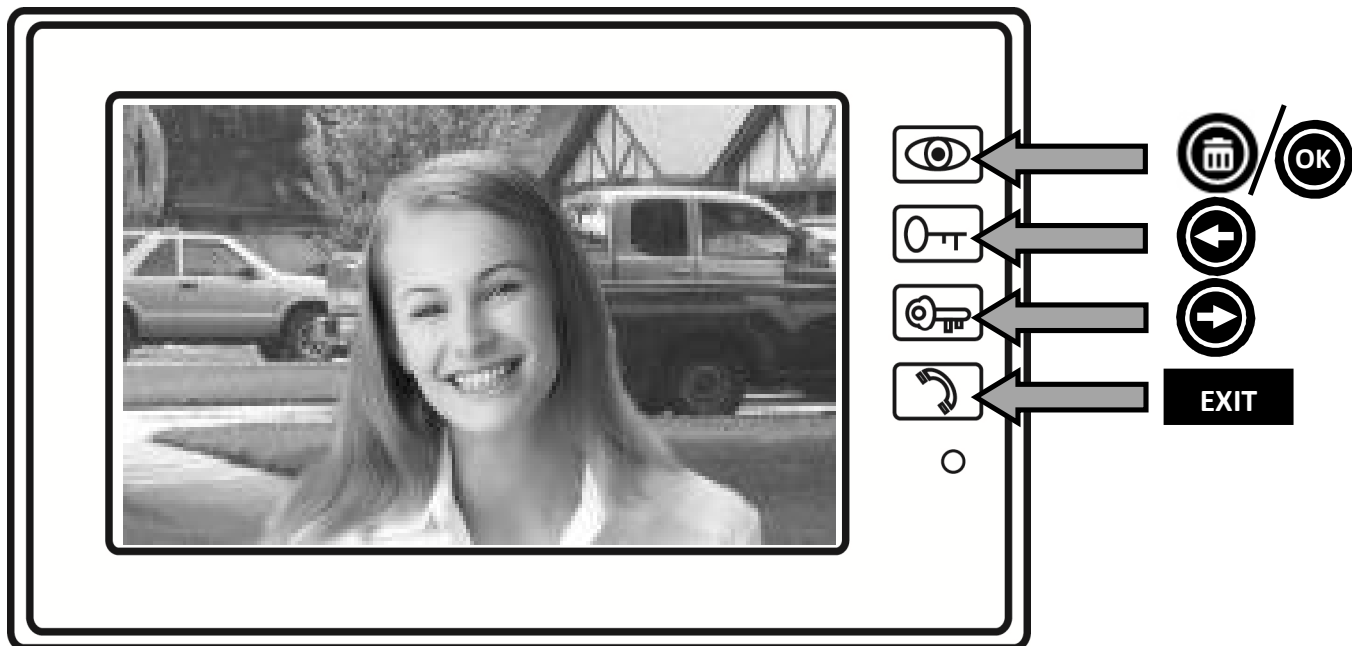

3. Înregistrare video

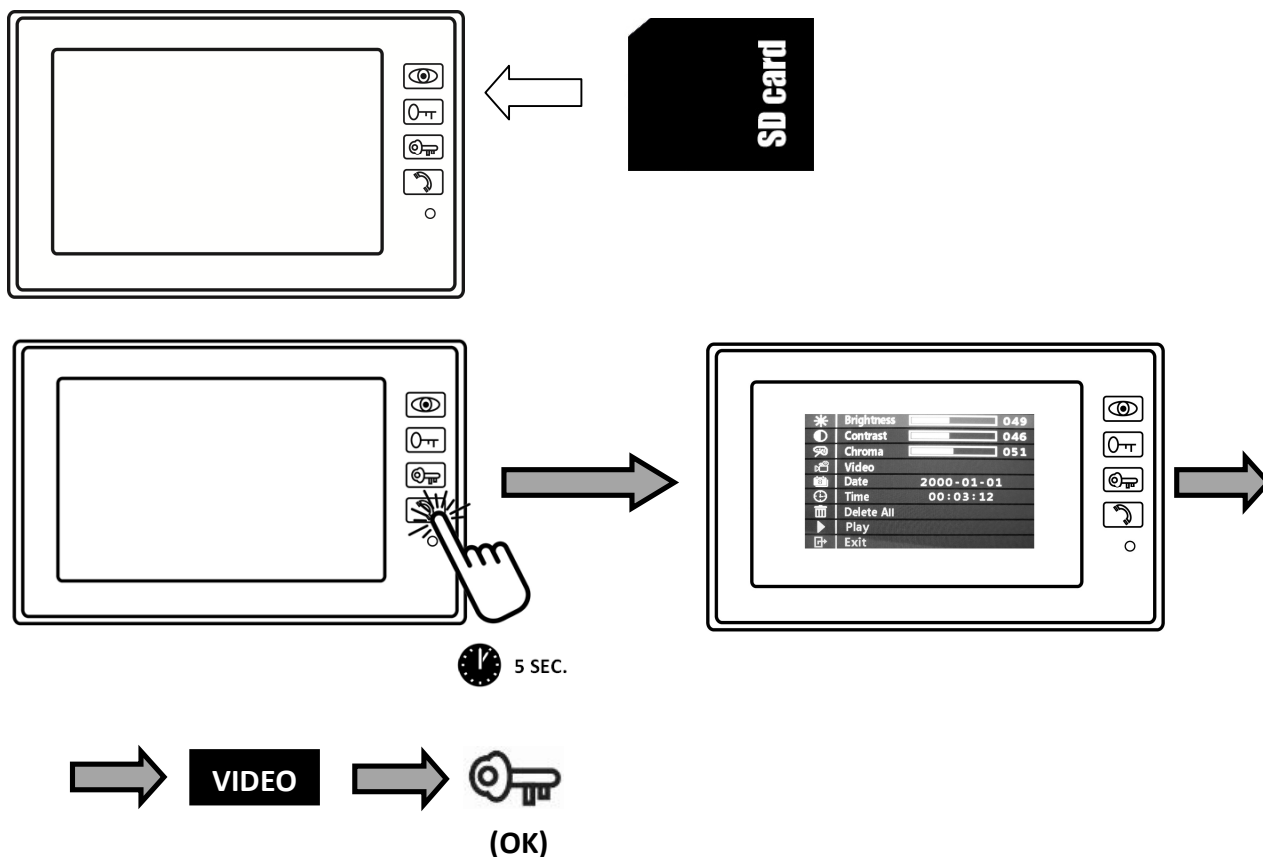

După apelul soneriei ori afișarea imaginii înregistrarea se stochează pe cartela SD în formatul AVI.

Înregistrarea se poate vizualiza: a) pe aparat

b) în PC (cartela cu memorie trebuie introdusă în PC)

Întreținerea aparatului

Monitorul nu necesită întreținere specială. Sporadic se recomandă ștergerea monitorului cu cârpă umedă.

Atenție!

Înainte de curățare aparatul trebuie scos de sub tensiune prin deconectarea alimentării de la rețea!

Avertizare de siguranță

- Nu amplasați videotelefonul în apropierea receptoarelor TV, sau în mediu cu temperatură ridicată, ori umezeală.
- Nu atingeți cu mâna ecranul TFT LCD.
- Nu dezmembrați monitorul nici stația de ușă.
- La lumina solară directă asupra obiectivului stației de ușă imaginea pe videomonitor poate deveni ilizibilă.
- Nu expuneți aparatul la vibrații și lovituri.

