

ZCW34BR

LED stojací lampa



Obsah

Bezpečnostní pokyny a upozornění	2
Obsah balení	3
Technická specifikace.....	4
Instalace a montáž.....	5
Stahování aplikace	5
Ovládání a funkce	8
Řešení problémů FAQ	10

Bezpečnostní pokyny a upozornění



Před použitím zařízení prostudujte návod k použití.



Dbejte bezpečnostních pokynů uvedených v tomto návodě.

Nepřipojujte lampu k napájení, pokud je v obalu.

Světelné zdroje nejsou vyměnitelné.

Při manipulaci odpojte z elektrické sítě.

V případě poruchy nevytahujte světelné zdroje a lampu neopravujte!

Nezasahujte do zapojení.

Používejte jen se zdrojem dodaným k výrobku.

Vhodné pro vnitřní použití.

Při prasknutí nebo poškození světelného zdroje svítidlo nesmí být používáno nebo ponecháno pod napětím, ale bezpečně zlikvidováno.

Tento výrobek je určen k dekorativnímu osvětlení.

Tento výrobek není hračka, nedávejte jej do rukou dětem!

EMOS spol. s r.o. prohlašuje, že výrobek ZCW34BR je ve shodě se základními požadavky a dalšími příslušnými ustanoveními směrnic. Zařízení lze volně provozovat v EU.

Zařízení lze provozovat na základě všeobecného oprávnění č. VO-R/12/11.2021-11.

CZ Tímto EMOS spol. s r.o. prohlašuje, že typ radiového zařízení ZCW34BR je v souladu se směrnicí 2014/53/EU. Úplně znění EU prohlášení o shodě je k dispozici na těchto internetových stránkách

<http://www.emos.eu/download>.



Tento výrobek obsahuje světelný zdroj s třídou energetické účinnosti G.

Obsah balení

LED lampa

Adaptér

Ovladač

Příslušenství pro nástěnnou montáž

Základna lampy

Uživatelská příručka

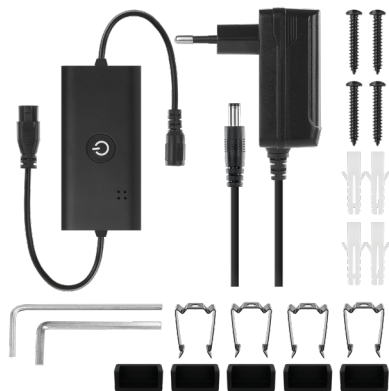

Technická specifikace

Model	Protokol	Připojení	Světelný tok	Příkon	Teplota chromatičnosti	Napájení
ZCW34BR	Wi-Fi	2,4 GHz (Wifi IEEE 802.11b/g/n)	100–1 000 lm	20 W	2 700 K	220–240 V AC / 12 V DC

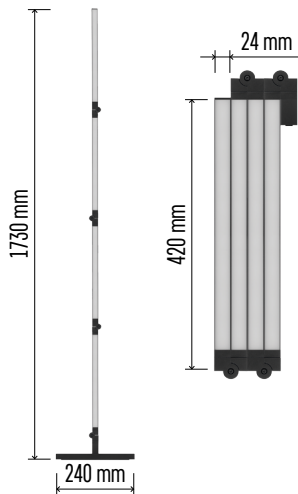

Instalace a montáž

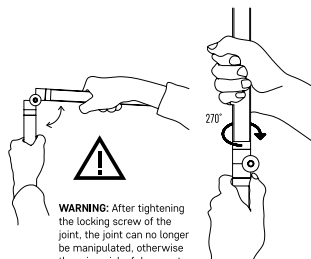
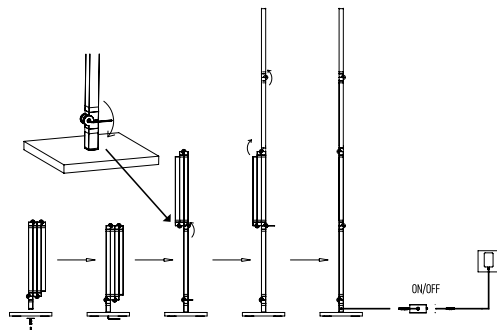

WARNING: After tightening the locking screw of the joint, the joint can no longer be manipulated, otherwise there is a risk of damage to the joint, such as breakage or loss of strength.*

Wall mounting

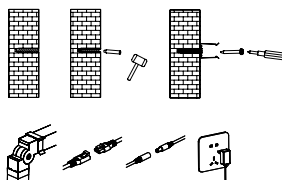
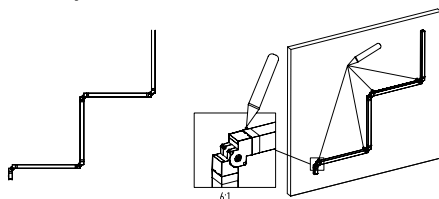

⚠ Varování: Po utažení zajišťovací šroubu kloubu již nelze kloubem manipulovat, jinak hrozí jeho poškození, jako je zlomení či ztráta pevnosti spoje.

Stažení aplikace

Aplikace je k dispozici pro Android a iOS prostřednictvím Google Play a App Store. Ke stažení aplikace naskenujte příslušný QR kód.



Upozornění

LED světelný řetěz podporuje pouze 2,4 GHz Wifi (nepodporuje 5 GHz).

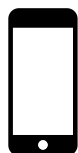

2.4 GHz

5 GHz



Mobilní aplikace EMOS GoSmart

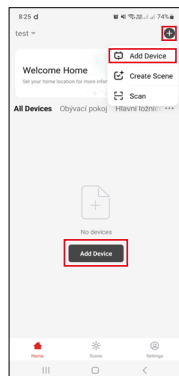
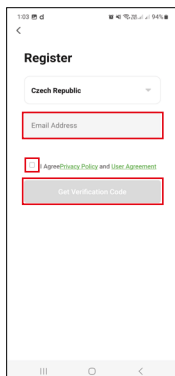
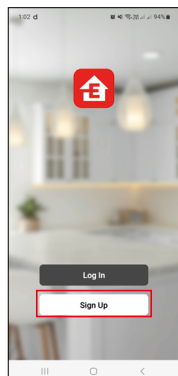
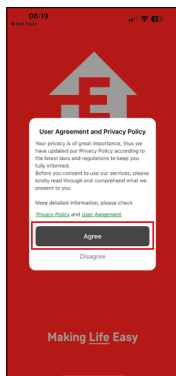

1. Otevřete aplikaci EMOS GoSmart a potvrďte Zásady ochrany osobních údajů a klikněte na „souhlasím“.
2. Vyberte možnost „zaregistrujte se“.
3. Zadejte název platné emailové adresy a zvolte heslo. Potvrďte Souhlas se zásadami ochrany osobních údajů. Potvrďte tlačítkem „registrovat“.
4. Vyberte možnost „přidat zařízení“.

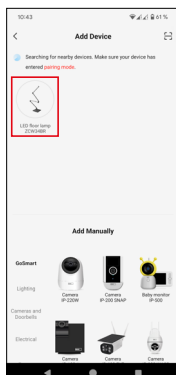

5. Po automatickém vyhledání zařízení, klikněte na „přidat“ nebo zvolte danou kategorii a typ produktu.

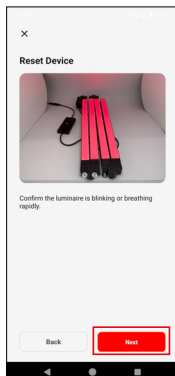
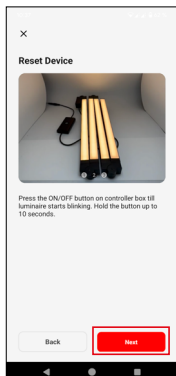
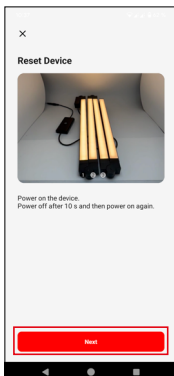

6. Zapněte zařízení a potvrďte tlačítkem „další“.
7. Pokud svítidlo neblinká, uveďte jej do párovacího režimu dlouhým podržením párovacího tlačítka (cca 10 sekund).
8. Potvrďte, že kontrolka blinká. Potvrďte tlačítkem „další“.

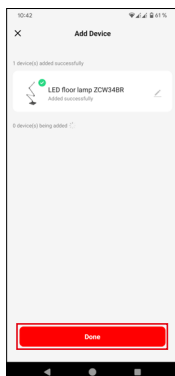
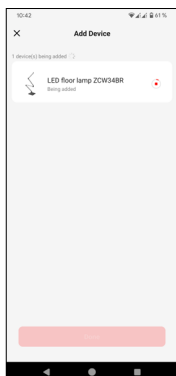

9. Zadejte název Wifi sítě a heslo. Potvrďte tlačítkem „další“.
10. Probíhá spárování k danému zařízení.
11. Zařízení je úspěšně spárováno. Potvrďte tlačítkem „hotovo“.

Ovládání a funkce

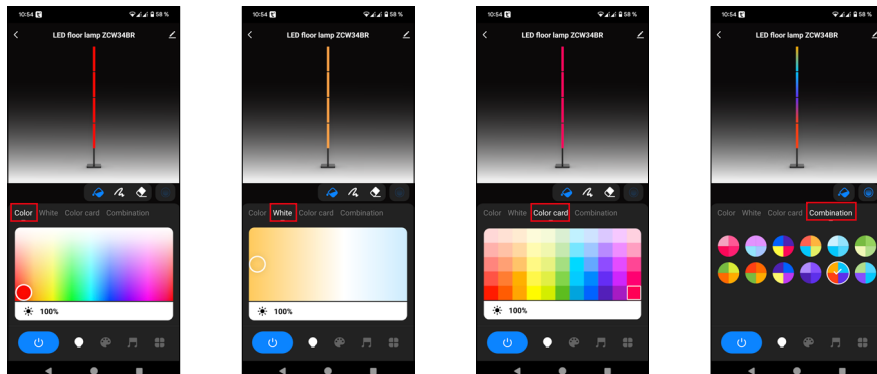

1. Color – „barva“ je základní panel pro nastavování RGB.
2. White – „bílá“ je základní panel pro nastavení CCT.
3. Color card – „barevná paleta“ je zjednodušený panel pro nastavování RGB.
4. Combination – „kombinování barev“ slouží pro nastavení kombinací a míchání barev.

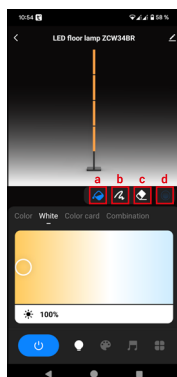

5. Panel pro nastavení stavu segmentů:
 - a. Umožňuje nastavit celoplošně 1 barvu.
 - b. Možnost nastavení barvy pro každý segment zvlášť.
 - c. Možnost vypnout/zapnout každý segment zvlášť.
 - d. Pouze pro panel „Combination“. Umožňuje zapnout/vypnout plynulý přechod barev.

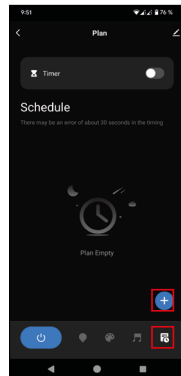
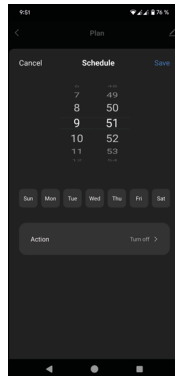
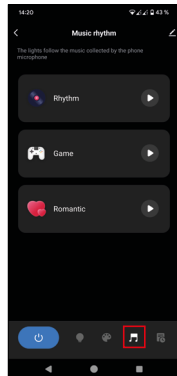
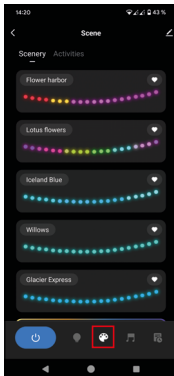

6. Scene – tato sekce slouží pro nastavení přednastavených scén nebo tvorbu vlastních scén.
7. Music rhythm – „hudba“ je přepnutí do režimu svícení podle hudby, kdy zařízení reaguje na zaznamenaný zvuk v mobilním zařízení.
8. Plan – „časovač“ je funkce, díky které je možné nastavit zapnutí/vypnutí zařízení po určitém čase.

Řešení problémů FAQ

Zařízení se mi nedaří spárovat. Co s tím?

- Ujistěte se, že používáte 2,4 GHz wifi síť a máte dostatečně silný signál.
- Povolte aplikaci všechna oprávnění v nastaveních.
- Zkontrolujte, zda používáte aktuální verzi mobilního operačního systému a nejnovější verzi aplikace.

Nechodí mi notifikace, proč?

- Povolte aplikaci všechna oprávnění v nastaveních.
- Zapněte notifikace v nastavení aplikace (Settings -> App notifications).

Kdo všechno může zařízení používat?

- Zařízení musí mít vždy admina (majitele).
- Admin může zařízení nasdílet zbývajícím členům domácnosti a přiřadit jim práva.