

ZCW34BR

LED grindų lempa



Turinys

Saugos instrukcijos ir įspėjimai	2
Pakuotės turinys.....	3
Techninės specifikacijos.....	4
Montavimas ir surinkimas	5
Atsisiųsti programėlę	5
Valdikliai ir funkcijos	8
DUK apie trikčių šalinimą	10

Saugos instrukcijos ir įspėjimai



Prieš naudodami prietaisą perskaitykite instrukciją.



Laikykitės šiame vadove pateiktų saugos instrukcijų.

Neprijunkite lempos prie maitinimo šaltinio, kol ji yra pakuotėje. Lempos nekeičiamos.

Dirbdami su prietaisu, atjunkite jį nuo elektros tinklo.

Sugedus lempai, neišimkite šviesos šaltinių ir neremontuokite lempos!

Nesikiškite į laidus.

Naudokite tik kartu su gaminiu pateiktą maitinimo šaltinį. Tinka naudoti patalpose.

Jei šviesos šaltinis sulūžta arba yra pažeistas, šviestuvo negalima naudoti arba palikti įjungto, o reikia saugiai išmesti.

Šis gaminytis skirtas dekoratyviniams apšvietimui.

Šis gaminytis nėra žaislas, neduokite jo į rankas vaikams!

EMOS spol. s r.o. pareiškia, kad gaminytis ZCW34BR atitinka esminius reikalavimus ir kitas susijusias direktyvų nuostatas. Prietaisą galima laisvai naudoti ES.

Įrenginys gali būti eksploatuojamas pagal bendrąjį leidimą Nr. VO-R/12/11.2021-11.

CZ EMOS spol. s r.o. pareiškia, kad ZCW34BR tipo radijo įrenginys atitinka Direktyvą 2014/53/ES. Visą ES atitikties deklaracijos tekstą galima rasti šioje svetainėje <http://www.emos.eu/download>.



Šiame gaminytyje yra G energijos vartojimo efektyvumo klasės šviesos šaltinis.

Paketo turinys

LED lempos

adapteris

Vairuotojas

Priedai, skirti montuoti ant sienos
Lempos pagrindas

Naudotojo vadovas

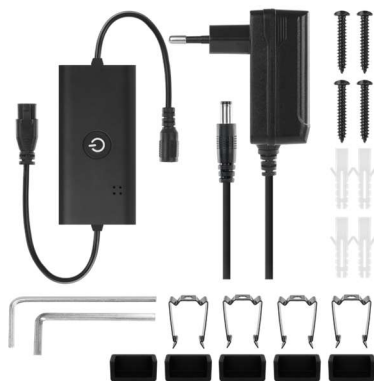

Techninės specifikacijos

Modelis	Protokolas	Prijungimas	Šviesos srautas	Maitinimo įvestis	Chromatiškumo temperatūra	Maitinimas
ZCW34BR	"Wi-Fi"	2,4 GHz ("Wifi" IEEE 802.11b/g/n)	100-1 000 lm	20 W	2 700 K	220-240 V KINTAMOSIOS SROVĖS / 12 V NUOLATINĖ SROVĖ

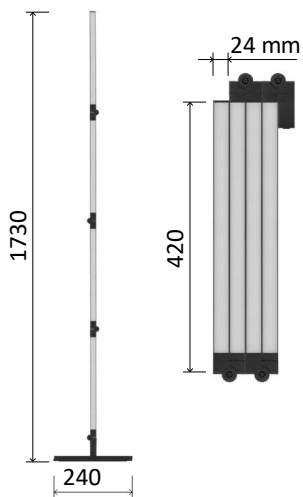

Montavimas ir surinkimas

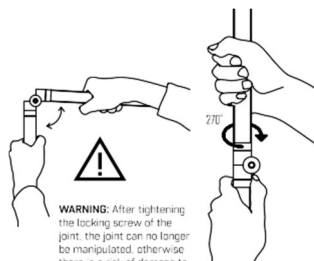
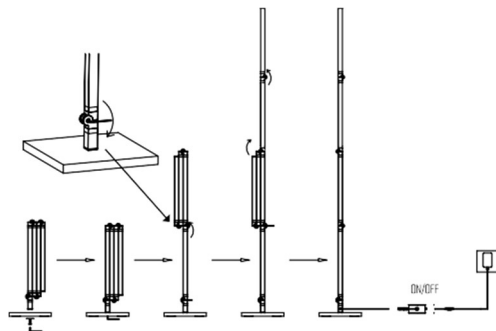

Wall mounting

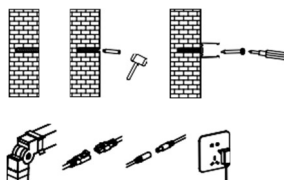
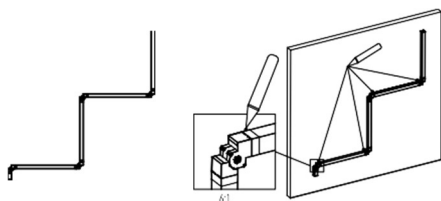

⚠️ ĮSPĖJIMAS: kai sąnario fiksavimo varžtas priveržiamas, sąnariu nebegalima manipuluoti, nes priešingu atveju kyla pavojus, kad sąnarys gali būti pažeistas, pvz., sulūžti arba prarasti tvirtumą.

Atsisiųsti programėlę

Programėlę "Android" ir "iOS" galima rasti "Google Play" ir "App Store". Norėdami atsisiųsti programėlę, nuskaitykite atitinkamą QR kodą.



Pranešimas

LED šviesos grandinė palaiko tik 2,4 GHz "Wifi" (nepalaiko 5 GHz).



✓ 2.4 GHz

5 GHz ✗



"EMOS GoSmart" mobilioji

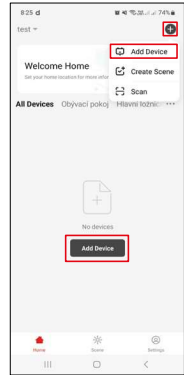
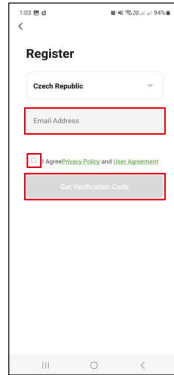
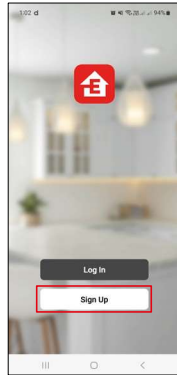
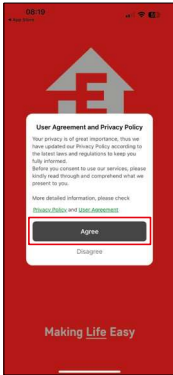

1. Atidarykite programėlę "EMOS GoSmart", patvirtinkite privatumo politiką ir spustelėkite "Sutinku".
2. Pasirinkite parinktį "".
3. Įveskite galiojančio el. pašto adresu pavadinimą ir pasirinkite slaptažodį. Patvirtinkite, kad sutinkate su privatumo politika. Patvirtinkite mygtuku "Registruotis".
4. Pasirinkite " pridėti įrenginį".

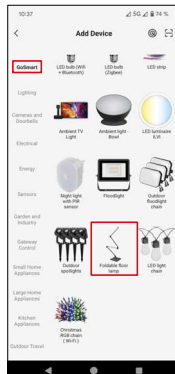
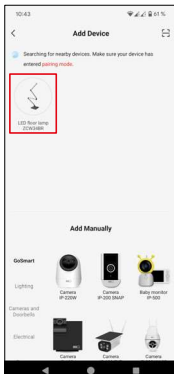

5. Kai prietaisas bus automatiškai rastas, spustelėkite " pridėti" arba pasirinkite kategoriją ir gaminio tipą.

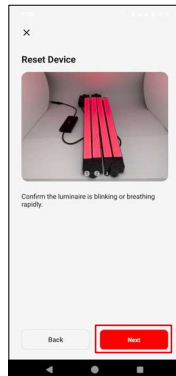
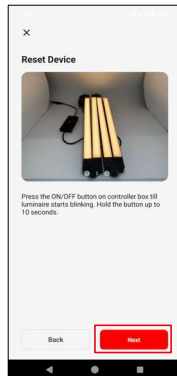

6. Įjunkite prietaisą ir patvirtinkite mygtuku "Next".
7. Jei šviestuvus nemirksi, įjunkite poravimo režimą ilgai (maždaug 10 sekundžių) laikydami poravimo mygtuką.
8. Patikrinkite, ar mirksi indikatoriaus lemputė. Patvirtinkite mygtuku "Next".

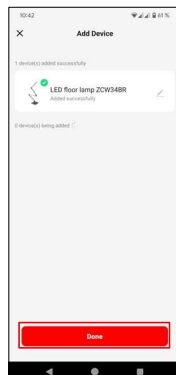

9. Įveskite "Wifi" tinklo pavadinimą ir slaptažodį. Patvirtinkite mygtuku "Next".
10. Vyksta poravimas su .
11. Prietaisas sėkmingai suporuotas. Patvirtinkite mygtuku "done".

Valdikliai ir funkcijos

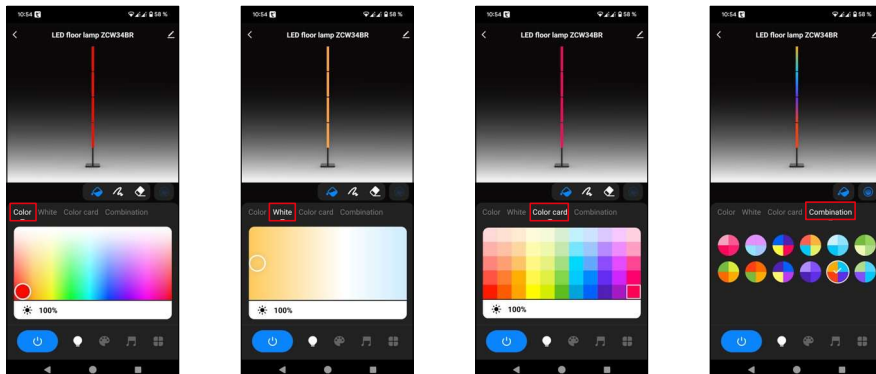

1. Spalva - "Spalva" yra pagrindinis RGB nustatymų skydelis.
2. Balta - "balta" yra pagrindinis CCT nustatymų skydelis.
3. Spalvų kortelė - "spalvų paletė" yra supaprastintas RGB nustatymų skydelis.
4. Derinys - "spalvų derinimas" naudojamas spalvų deriniams ir maišymui nustatyti.

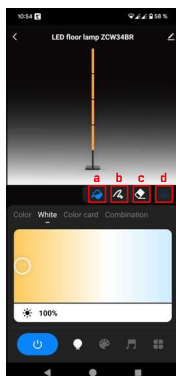

5. Segmentų būsenos nustatymo skydelis:
 - a. Galima nustatyti 1 spalvą visame plote.
 - b. Galimybė nustatyti kiekvieno segmento spalvą atskirai.
 - c. Galimybė išjungti / įjungti kiekvieną segmentą atskirai.
 - d. Tik "Combination" skydeliui. Leidžia įjungti / išjungti sklandų spalvų perėjimą.

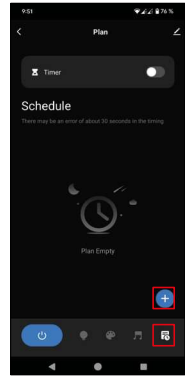
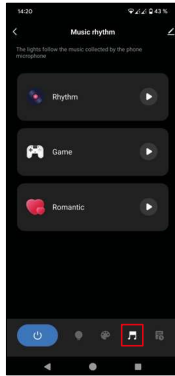

6. Scena - šiame skyriuje nustatomos iš anksto nustatytos scenos arba kuriamos savos scenos.
7. Muzikos ritmas - "muzika" - tai perjungimas į muzikos pagrindu veikiančią apšvietimo režimą, kai prietaisas reaguoja į mobiliajame prietaise įrašytą garsą.
8. Planas - "laikmatis" - tai funkcija, leidžianti nustatyti, kad prietaisas įsijungtų arba išsijungtų po tam tikro laiko.

DUK apie trikčių šalinimą

Negaliu susieti įrenginių. Ką galiu padaryti?

- Įsitikinkite, kad naudojate 2,4 GHz "Wi-Fi" tinklą ir turite pakankamai stiprų signalą.
- Nustatymuose suteikite programėlei visus leidimus.
- Įsitikinkite, kad naudojate naujausią mobiliosios operacinės sistemos versiją ir naujausią programos versiją.

Negaunu pranešimų, ?

- Nustatymuose suteikite programėlei visus leidimus.
- Įjunkite pranešimus programėlės nustatymuose (Nustatymai -> Programėlės pranešimai).

Kas gali naudotis įranga?

- Prietaisas visada turi turėti administratorių (savininką).
- Administratorius gali dalytis įrenginiu su kitais namų ūkio nariais ir priskirti jiems teises.