

ZCW34BR

LED vloerlamp



 Inhoudsopgave

Veiligheidsinstructies en waarschuwingen.....	2
Inhoud van de verpakking	3
Technische specificaties.....	4
Installatie en montage	5
De app downloaden	5
Bedieningselementen en functies.....	8
Problemen oplossen FAQ.....	10

Veiligheidsinstructies en waarschuwingen



Lees de voordat u het apparaat gebruikt.



Neem de veiligheidsinstructies in deze handleiding in acht.

Sluit de lamp niet aan op de voeding als deze zich in de verpakking bevindt. De lampen zijn niet vervangbaar.

Haal de stekker uit het stopcontact tijdens het hanteren.

Bij een storing de lichtbronnen niet verwijderen en de lamp niet repareren!

Bemoei u niet met de bedrading.

Alleen gebruiken met de meegeleverde voeding.

Geschikt voor gebruik binnenshuis.

Als de lichtbron breekt of beschadigd raakt, mag de armatuur niet worden gebruikt of onder spanning worden gelaten, maar moet deze op een veilige manier worden weggegooid.

Dit product is bedoeld voor decoratieve verlichting.

Dit product is geen speelgoed, geef het niet aan kinderen!

EMOS spol. s r.o. verklaart dat het product ZCW34BR voldoet aan de essentiële eisen en andere relevante bepalingen van de richtlijnen. Het apparaat kan vrij worden gebruikt in de EU.

De installatie mag worden geëxploiteerd onder algemene vergunning nr. VO-R/12/11.2021-11.

CZ EMOS spol. s r.o. verklaart hierbij dat de radioapparatuur van het type ZCW34BR voldoet aan Richtlijn 2014/53/EU. De volledige tekst van de EU-verklaring van overeenstemming is beschikbaar op deze website <http://www.emos.eu/download>.



Dit product bevat een lichtbron met energie-efficiëntieklasse G.

Inhoud

verpakking

Adapter LED-lamp

Bestuurder

Accessoires voor wandmontage Lampvoet

Gebruikershandleiding

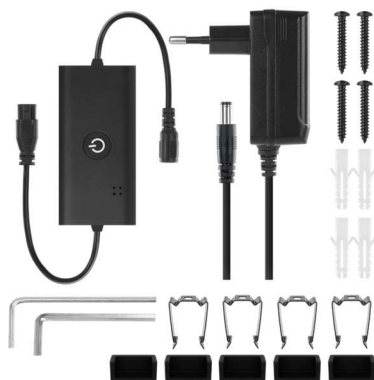

Technische specificaties

Model	Protocol	Aansluiten op	Lichtstroom	Stroomin gang	Chromaticitei tstemperatuur	Stroom
ZCW34BR	Wi-Fi	2,4 GHz (Wifi IEEE 802.11b/g/n)	100-1 000 lm	20 W	2 700 K	220-240 V WISSELSTROOM / 12 V DC

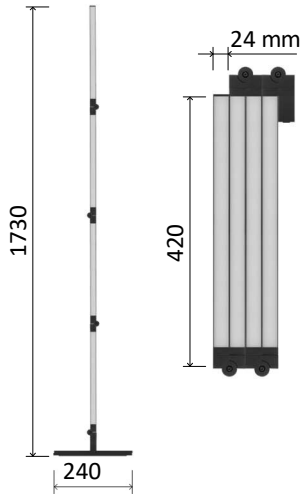

Installatie en montage

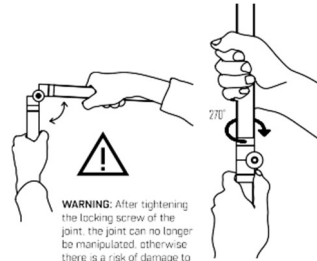
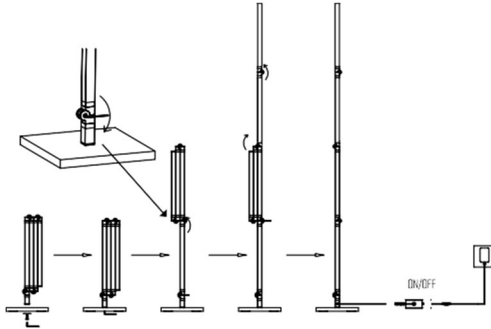

WARNING: After tightening the locking screw of the joint, the joint can no longer be manipulated, otherwise there is a risk of damage to the joint, such as breakage or loss of strength.*

Wall mounting

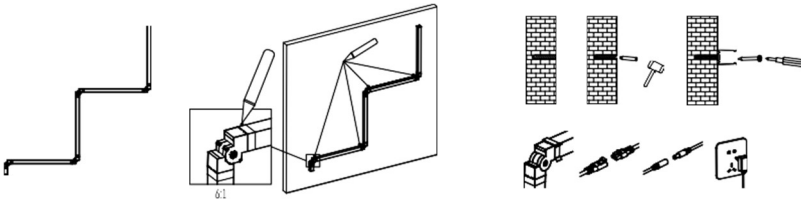

⚠ WAARSCHUWING: Zodra de borgschroef van de verbinding is vastgedraaid, kan de verbinding niet meer worden gemanipuleerd, anders bestaat het risico op schade aan de verbinding, zoals breuk of krachtverlies.

De app downloaden

De app is beschikbaar voor Android en iOS via Google Play en de App Store. Scan de relevante QR-code om de app te downloaden.



Kennisgeving

De LED-lichtketting ondersteunt alleen 2,4 GHz Wifi (ondersteunt geen 5 GHz).

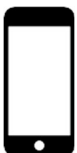

✓ 2.4 GHz



5 GHz ✗



EMOS GoSmart mobiele

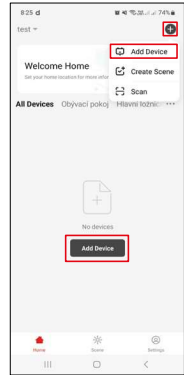
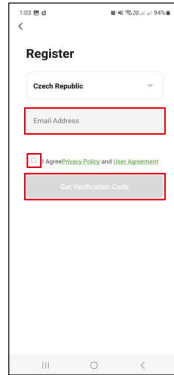
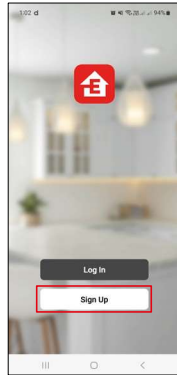
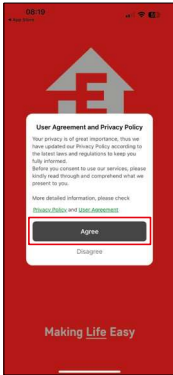

1. Open de EMOS GoSmart app en bevestig het Privacybeleid en klik op "Ik ga akkoord".
2. Selecteer de optie "".
3. Voer de naam van een geldig e-mailadres in en kies een wachtwoord. Bevestig dat u akkoord gaat met het privacybeleid. Bevestig met de knop "registreren".
4. Selecteer "apparaat toevoegen".

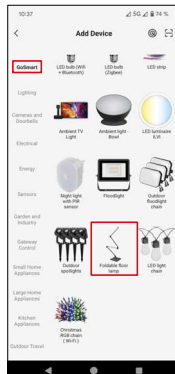
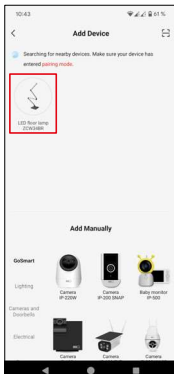

5. Zodra het apparaat automatisch is gevonden, klik je op "toevoegen" of selecteer je de categorie en het producttype.

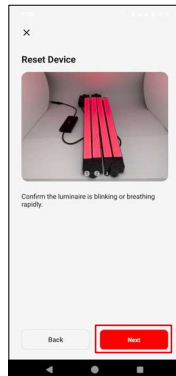
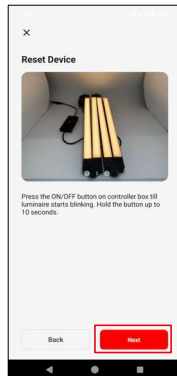

- Schakel het apparaat in en bevestig met de knop "Volgende".
- Als de armatuur niet knippert, zet hem dan in de koppelstand door de koppelingsknop lang ingedrukt te houden (ongeveer 10 seconden).
- Controleer of het indicatorlampje knippert. Bevestig met de knop "volgende".

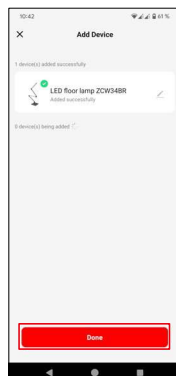

- Voer de naam en het wachtwoord van het Wifi-netwerk in. Bevestig met de knop "volgende".
- Het wordt gekoppeld.
- Het apparaat is succesvol gekoppeld. Bevestig met de knop "done".

Bedieningselementen en functies

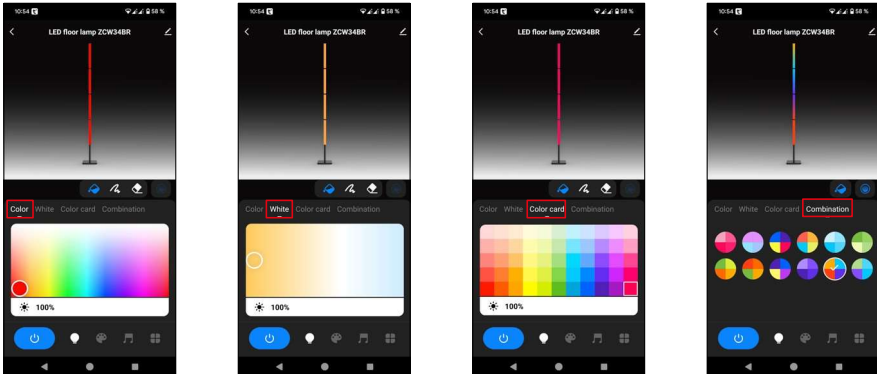

1. Kleur - "kleur" is het basispaneel voor RGB-instellingen.
2. Wit - "wit" is het basispaneel voor CCT-instellingen.
3. Kleurenkaart - "Kleurenpalet" is een vereenvoudigd paneel voor RGB-instellingen.
4. Combinatie - "kleuren combineren" wordt gebruikt om combinaties en het mengen van kleuren in te stellen.

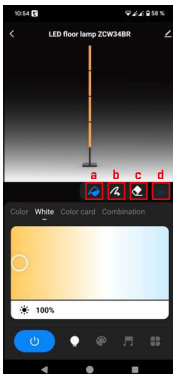

5. Paneel voor het instellen van de status van segmenten:
 - a. Hiermee kun je overal 1 kleur instellen.
 - b. Mogelijkheid om de kleur voor elk segment afzonderlijk in te stellen.
 - c. Optie om elk segment afzonderlijk aan/uit te zetten.
 - d. Alleen voor het paneel "Combinatie". Hiermee kun je vloeiende kleurovergangen in- of uitschakelen.

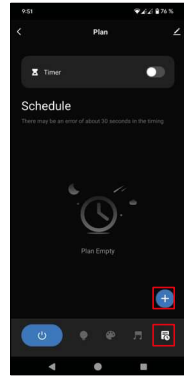
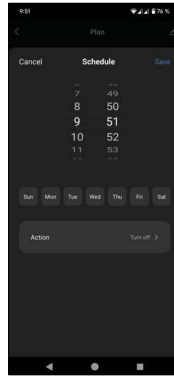
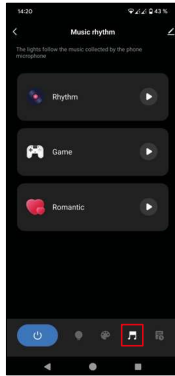
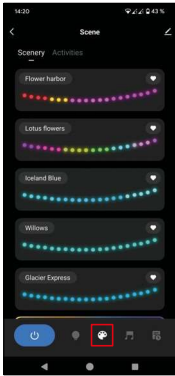

6. Scène - dit onderdeel wordt gebruikt om vooraf ingestelde scènes in te stellen of om je eigen scènes te maken.
7. Muziekritme - "muziek" is overschakelen naar een op muziek gebaseerde verlichtingsmodus, waarbij het apparaat reageert op het opgenomen geluid op het mobiele apparaat.
8. Plan - "timer" is een functie waarmee je het apparaat zo kunt instellen dat het na een bepaalde tijd wordt in- of uitgeschakeld.

Problemen oplossen FAQ

Ik krijg de apparaten niet gekoppeld. Wat kan ik doen?

- Zorg ervoor dat je een 2,4 GHz wifi-netwerk gebruikt en dat het signaal sterk genoeg is.
- Geef de app alle rechten in de instellingen.
- Zorg ervoor dat je de laatste versie van het mobiele besturingssysteem en de laatste versie van de app gebruikt.

Ik krijg geen meldingen, ?

- Geef de app alle rechten in de instellingen.
- Zet meldingen aan in de app-instellingen (Instellingen -> App-notificaties).

Wie kan de apparatuur allemaal gebruiken?

- Het apparaat moet altijd een beheerder (eigenaar) hebben.
- De beheerder kan het apparaat delen met de rest van het huishouden en hen rechten toewijzen.