

ZCW34BR

Φωτιστικό δαπέδου LED



Πίνακας περιεχομένων

Οδηγίες ασφαλείας και προειδοποιήσεις.....	2
Περιεχόμενα της συσκευασίας	3
Τεχνικές προδιαγραφές.....	4
Εγκατάσταση και συναρμολόγηση	5
Κατεβάστε την εφαρμογή.....	5
Έλεγχοι και λειτουργίες.....	8
Συχνές ερωτήσεις αντιμετώπισης προβλημάτων.....	10

Οδηγίες ασφαλείας και προειδοποιήσεις



Πριν χρησιμοποιήσετε τη συσκευή, διαβάστε τις οδηγίες .



Τηρείτε τις οδηγίες ασφαλείας του παρόντος εγχειριδίου.

Μην συνδέετε τον λαμπτήρα στην παροχή ρεύματος όσο βρίσκεται στη συσκευασία του. Οι λαμπτήρες δεν μπορούν να αντικατασταθούν.

Αποσυνδέστε το από το ηλεκτρικό δίκτυο όταν το χειρίζεστε.

Σε περίπτωση δυσλειτουργίας, μην αφαιρείτε τις πηγές φωτός και μην επισκευάζετε τον λαμπτήρα! Μην επεμβαίνετε στην καλωδίωση.

Χρησιμοποιήστε το μόνο με το τροφοδοτικό που παρέχεται με το προϊόν. Κατάλληλο για χρήση σε εσωτερικούς χώρους.

Εάν η φωτεινή πηγή σπάσει ή υποστεί ζημιά, το φωτιστικό δεν πρέπει να χρησιμοποιηθεί ή να παραμείνει υπό τάση, αλλά να απορριφθεί με ασφάλεια.

Το προϊόν αυτό προορίζεται για διακοσμητικό φωτισμό.

Αυτό το προϊόν δεν είναι παιχνίδι, μην το δώσετε στα χέρια παιδιών!

Η EMOS spol. s r.o. δηλώνει ότι το προϊόν ZCW34BR συμμορφώνεται με τις βασικές απαιτήσεις και άλλες σχετικές διατάξεις των οδηγιών. Η συσκευή μπορεί να λειτουργήσει ελεύθερα στην ΕΕ.

Η εγκατάσταση μπορεί να λειτουργεί βάσει της γενικής άδειας αριθ. VO-R/12/11.2021-11.

Η CZ EMOS spol. s r.o. δηλώνει ότι ο ραδιοεξοπλισμός τύπου ZCW34BR συμμορφώνεται με την οδηγία 2014/53/ΕΕ. Το πλήρες κείμενο της δήλωσης συμμόρφωσης ΕΕ είναι διαθέσιμο σε αυτόν τον ιστότοπο

<http://www.emos.eu/download>.



Αυτό το προϊόν περιέχει πηγή φωτός με ενεργειακή απόδοση κατηγορίας G.

Περιεχόμενα
συσκευασίας
Προσαρμογέας
λυχνίας LED
Οδηγός
Αξεσουάρ για επίτοιχη τοποθέτηση Βάση
λαμπτήρα
Εγχειρίδιο χρήσης

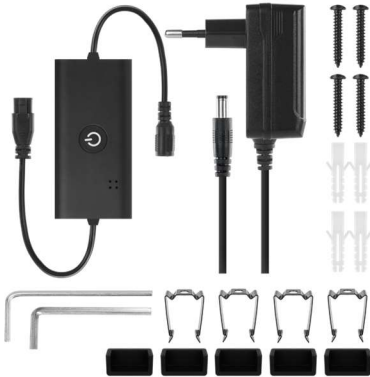

Τεχνικές προδιαγραφές

Μοντέλο	Πρωτόκολλο	Σύνδεση	Φωτεινή ροή	Είσοδος ισχύος	Θερμοκρασία χρωματισμού	Ισχύς
ZCW34BR	Wi-Fi	2,4 GHz (Wifi IEEE 802.11b/g/n)	100-1 000 lm	20 W	2 700 K	220-240 V AC / 12 V DC

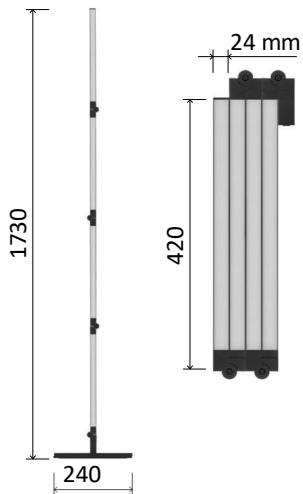

Εγκατάσταση και συναρμολόγηση

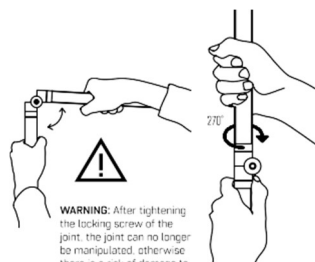
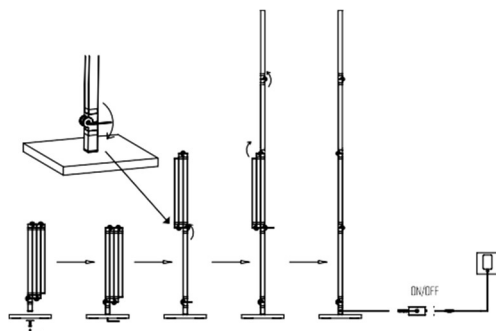

WARNING: After tightening the locking screw of the joint, the joint can no longer be manipulated, otherwise there is a risk of damage to the joint, such as breakage or loss of strength.*

Wall mounting

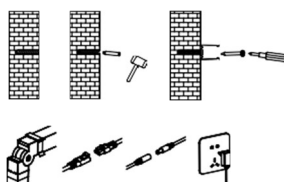
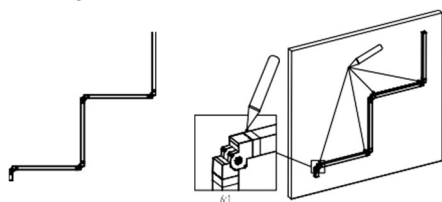

⚠️ ΠΡΟΕΙΔΟΠΟΙΗΣΗ: Μόλις σφίξει η βίδα ασφάλισης του συνδέσμου, ο σύνδεσμος δεν μπορεί πλέον να χειραγωγηθεί, διαφορετικά υπάρχει κίνδυνος ζημιάς στον σύνδεσμο, όπως θραύση ή απώλεια αντοχής.

Κατεβάστε την εφαρμογή

Η εφαρμογή είναι διαθέσιμη για Android και iOS μέσω του Google Play και του App Store. Για να κατεβάσετε την εφαρμογή, σαρώστε τον σχετικό κωδικό QR.



Ανακοίνωση

Η φωτεινή αλυσίδα LED υποστηρίζει μόνο Wifi 2,4 GHz (δεν υποστηρίζει 5 GHz).



✓ 2.4 GHz

5 GHz ✗



EMOS GoSmart για κινητά

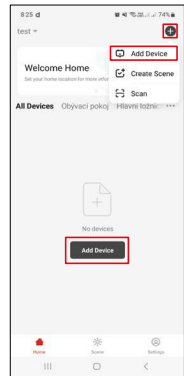
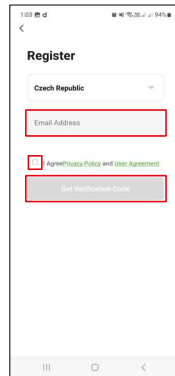
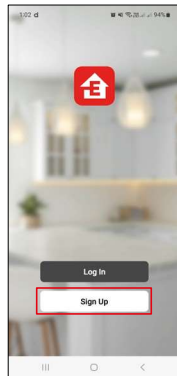
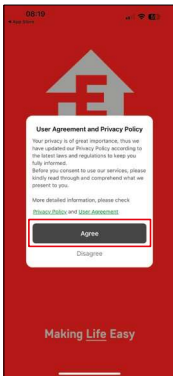

1. Ανοίξετε την εφαρμογή EMOS GoSmart και επιβεβαιώστε την Πολιτική απορρήτου και κάντε κλικ στο "Συμφωνώ".
2. Επιλέξτε την επιλογή ""
3. Εισάγετε το όνομα μιας έγκυρης διεύθυνσης ηλεκτρονικού ταχυδρομείου και επιλέξτε έναν κωδικό πρόσβασης. Επιβεβαιώστε ότι συμφωνείτε με την πολιτική απορρήτου. Επιβεβαιώστε με το κουμπί "εγγραφή".
4. Επιλέξτε "Προσθήκη συσκευής".

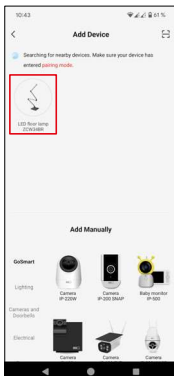

5. Μόλις βρεθεί αυτόματα η συσκευή, κάντε κλικ στο κουμπί "add" ή επιλέξτε την κατηγορία και τον τύπο προϊόντος.

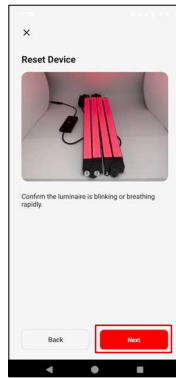
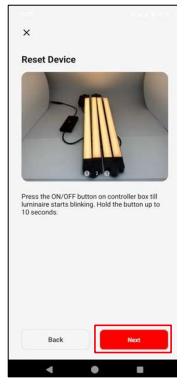

6. Ενεργοποιήστε τη συσκευή και επιβεβαιώστε με το κουμπί "next".
7. Εάν το φωτιστικό δεν αναβοσβήνει, θέστε το σε λειτουργία σύζευξης κρατώντας πατημένο το κουμπί σύζευξης (περίπου 10 δευτερόλεπτα).
8. Επιβεβαιώστε ότι η ενδεικτική λυχνία αναβοσβήνει. Επιβεβαιώστε με το κουμπί "next".

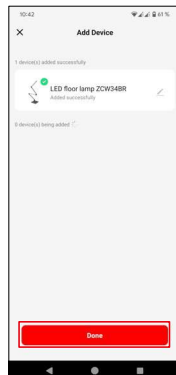

9. Εισάγετε το όνομα και τον κωδικό πρόσβασης του δικτύου Wifi. Επιβεβαιώστε με το κουμπί "next".
10. Η σύζευξη με τη βρίσκειται σε εξέλιξη.
11. Η συσκευή έχει αντιστοιχιστεί επιτυχώς. Επιβεβαιώστε με το κουμπί "done".

Έλεγχοι και λειτουργίες

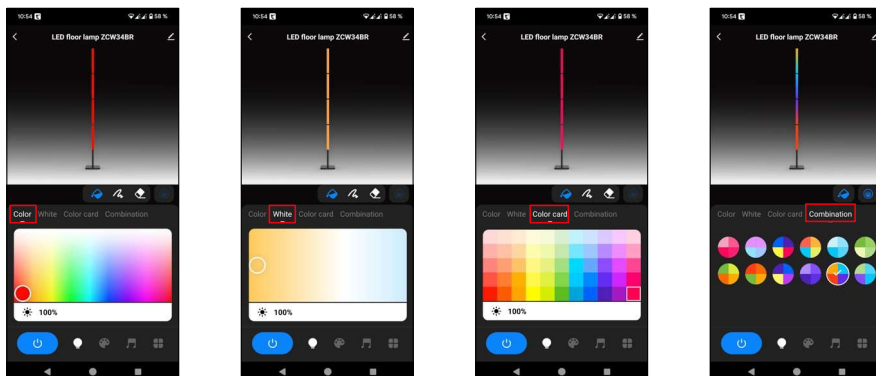

1. Χρώμα - Το "χρώμα" είναι ο βασικός πίνακας για ρυθμίσεις RGB.
2. Λευκό - Το "λευκό" είναι ο βασικός πίνακας για τις ρυθμίσεις CCT.
3. Κάρτα χρωμάτων - η "παλέτα χρωμάτων" είναι ένας απλοποιημένος πίνακας για ρυθμίσεις RGB.
4. Συνδυασμός - Ο "συνδυασμός χρωμάτων" χρησιμοποιείται για τον καθορισμό συνδυασμών και την ανάμιξη χρωμάτων.

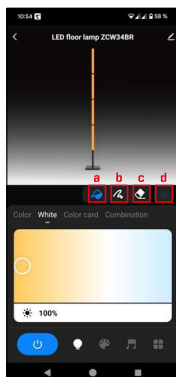

5. Πίνακας για τη ρύθμιση της κατάστασης των τμημάτων:
 - a. Σας επιτρέπει να ορίσετε 1 χρώμα σε όλο το χώρο.
 - b. Δυνατότητα ρύθμισης του χρώματος για κάθε τμήμα ξεχωριστά.
 - c. Δυνατότητα απενεργοποίησης/ενεργοποίησης κάθε τμήματος ξεχωριστά.
 - d. Μόνο για τον πίνακα "Συνδυασμός". Σας επιτρέπει να ενεργοποιήσετε/απενεργοποιήσετε την ομαλή μετάβαση χρωμάτων.

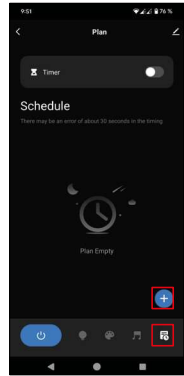

6. Σκηνή - αυτή η ενότητα χρησιμοποιείται για τη ρύθμιση προκαθορισμένων σκηνών ή τη δημιουργία δικών σας σκηνών.
7. Μουσικός ρυθμός - "μουσική" είναι η μετάβαση σε μια λειτουργία φωτισμού βασισμένη στη μουσική, όπου η συσκευή ανταποκρίνεται στον ηχογραφημένο ήχο στην κινητή συσκευή.
8. Σχέδιο - Ο "χρονοδιακόπτης" είναι μια λειτουργία που σας επιτρέπει να ρυθμίσετε τη συσκευή να ενεργοποιείται/απενεργοποιείται μετά από ένα συγκεκριμένο χρονικό διάστημα.

Συχνές ερωτήσεις αντιμετώπισης προβλημάτων

Δεν μπορώ να συνδέσω τις συσκευές. Τι μπορώ να κάνω;

- Βεβαιωθείτε ότι χρησιμοποιείτε δίκτυο wifi 2,4 GHz και ότι έχετε αρκετά ισχυρό σήμα.
- Επιτρέψτε στην εφαρμογή όλα τα δικαιώματα στις ρυθμίσεις.
- Βεβαιωθείτε ότι χρησιμοποιείτε την τελευταία έκδοση του λειτουργικού συστήματος κινητού και την τελευταία έκδοση της εφαρμογής.

Δεν λαμβάνω ειδοποιήσεις, ;

- Επιτρέψτε στην εφαρμογή όλα τα δικαιώματα στις ρυθμίσεις.
- Ενεργοποιήστε τις ειδοποιήσεις στις ρυθμίσεις της εφαρμογής (Ρυθμίσεις -> Ειδοποιήσεις εφαρμογών).

μπορεί να χρησιμοποιήσει τον εξοπλισμό;

- Η συσκευή πρέπει πάντα να έχει έναν διαχειριστή (ιδιοκτήτη).
- Ο διαχειριστής μπορεί να μοιραστεί τη συσκευή με τα υπόλοιπα μέλη του νοικοκυριού και να τους εκχωρήσει δικαιώματα.