

ZTV55 | ZTV65 | ZTV75

NL | TV omgevingslicht



Inhoud

Veiligheidsaanwijzingen en waarschuwingen.....	2
Inhoud van de verpakking.....	3
Technische specificatie.....	4
Omschrijving van de installatie.....	6
Installatie en montage.....	7
Bedieningen en functies.....	14
Problemen oplossen FAQ.....	20

Veiligheidsaanwijzingen en waarschuwingen



Lees de gebruiksaanwijzing voordat u het apparaat gaat gebruiken.



Volg de veiligheidsinstructies in deze handleiding.

Lees voor installatie of gebruik van het product eerst zorgvuldig de instructies in de handleiding en zorg ervoor dat u deze begrijpt. Bewaar dit document en de verpakking voor mogelijk toekomstig gebruik.

WAARSCHUWING

Risico in verband met elektriciteit:

- Onjuiste installatie en/of gebruik kunnen elektrische schokken of brand veroorzaken.
- Lees voor de installatie de handleiding en houd rekening met de specifieke eigenschappen van de ruimte en de plaats waar het product zal worden geïnstalleerd.
- Open, demonteer, wijzig of verander het apparaat niet, tenzij dit in de handleiding uitdrukkelijk wordt aangegeven.
- Elke ongeoorloofde opening of reparatie leidt tot het verlies van alle aansprakelijkheid, omruilingsrechten en garanties.
- Gebruik uitsluitend de originele voedingskabel.
- Het product mag alleen worden aangesloten op een spanningsbron die voldoet aan de specificaties op de productmarkering.
- Servicewerkzaamheden aan dit product mogen uitsluitend worden uitgevoerd door een gekwalificeerde technicus om het risico op elektrische schokken te verminderen.
- Koppel het product los van de voeding voordat u het schoonmaakt.
- Het product mag niet worden gebruikt door personen (inclusief kinderen) wier fysieke, zintuiglijke of mentale vermogens of gebrek aan ervaring en kennis hen beletten het product veilig te gebruiken zonder toezicht of instructies.
- Reiniging en onderhoud door de gebruiker mogen niet worden uitgevoerd door kinderen zonder toezicht.
- Dompel het product niet in water of andere vloeistoffen.

Risico op brand:

- Gebruik het product niet als een onderdeel beschadigd of defect is. Vervang een beschadigd of defect product onmiddellijk.

Risico op verstikking:

- Laat kinderen niet spelen met verpakkingsmateriaal. Bewaar het verpakkingsmateriaal buiten het bereik van kinderen.

WAARSCHUWING

Risico op struikelen:

- De voedingskabel en het product moeten altijd zo worden geplaatst dat ze niet in de weg liggen op plaatsen waar men normaal loopt.

MELDING

Risico van productbeschadiging:

- Gebruik het product uitsluitend zoals beschreven in dit document.
- Voorkom dat het product valt en bescherm het tegen stoten.
- Gebruik geen agressieve chemische reinigingsmiddelen om het product te reinigen.
- Houd kinderen uit de buurt van het product om te voorkomen dat zij ermee spelen.





Inhoud van de verpakking

Synchronisatiecamera
Gebruikershandleiding
6× gewoon LED-segment
Linker en rechter LED-segment
2× hoekverbinding
4× segmentverbinding
Voedingsadapter



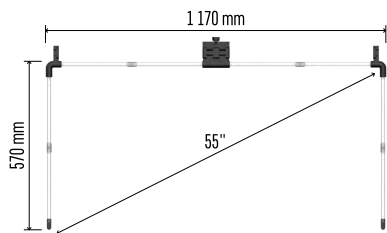

ZTV55

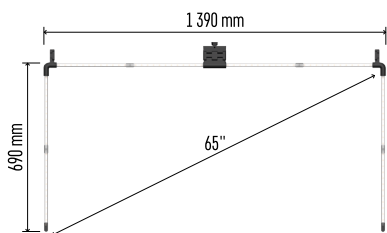

ZTV65

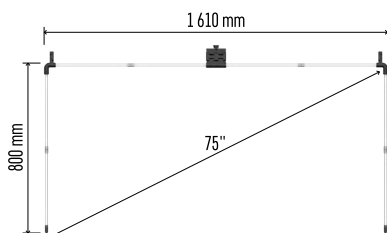

ZTV75

Technische specificatie

Voeding: DC 12 V / 2A

Voeding: 24 W

Lichtstroom: ZTV55 450 lm / ZTV65 610 lm /
ZTV75 660 lm

Kleur van het licht: RGBIC

Kabellengte: 1,5m

Communicatieprotocol: 2,4 GHz WI-FI
(IEEE802.11b/g/n)

APP: EMOS GoSmart for Android and iOS

Waarschuwing

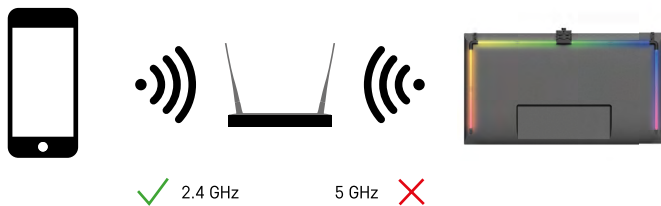

Het apparaat ondersteunt alleen 2,4 GHz Wifi (ondersteunt geen 5 GHz).



Omschrijving van de installatie

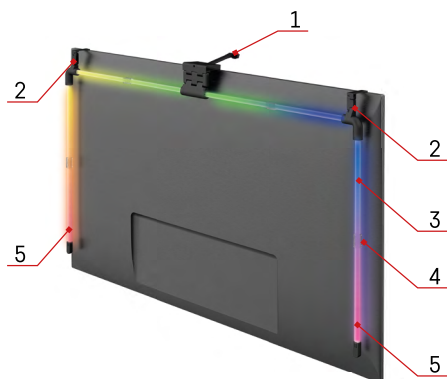

- 1 – Synchronisatiecamera
- 2 – Hoekverbindingen
- 3 – LED-segment
- 4 – Segmentverbinding
- 5 – Linker en rechter LED-segment

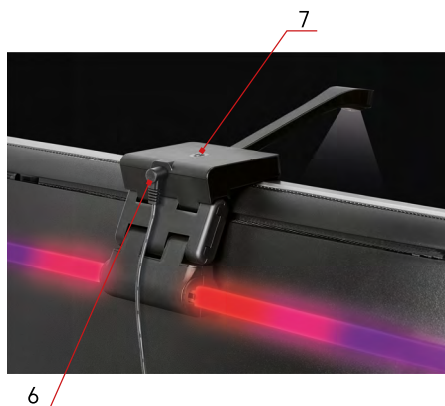

- 6 – Voedingsconnector
- 7 – Reset- en AAN/UIT-knop



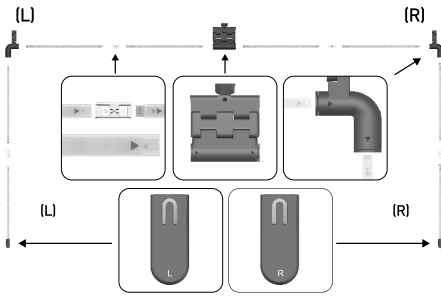

Installatie en montage

Sluit alle segmenten zorgvuldig aan. Let goed op de juiste oriëntatie van de segmenten om beschadiging van de connectoren te voorkomen.

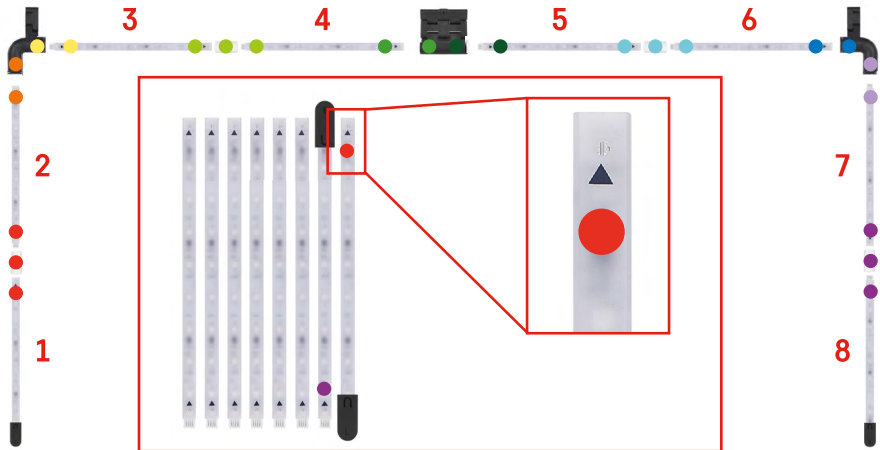

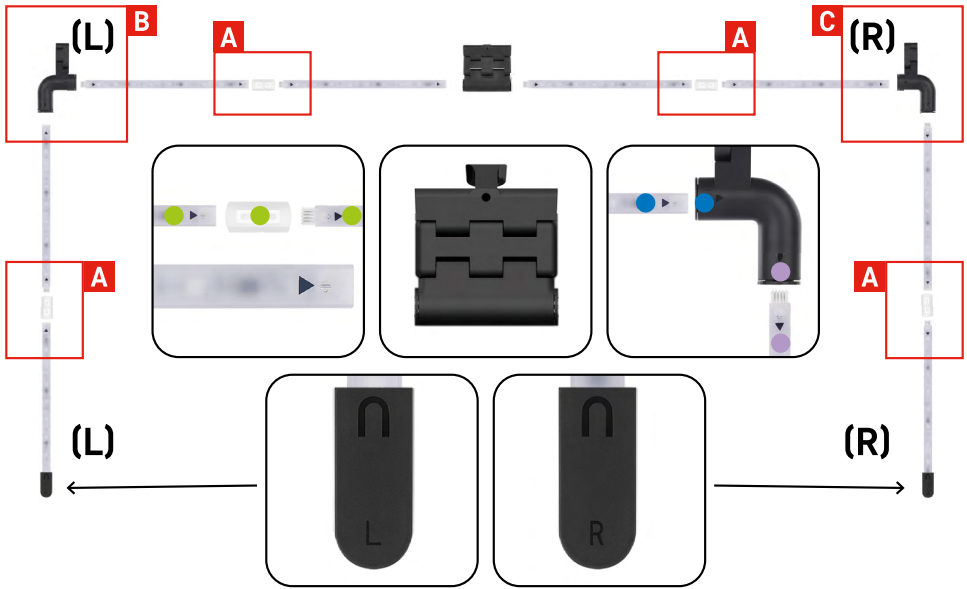

A

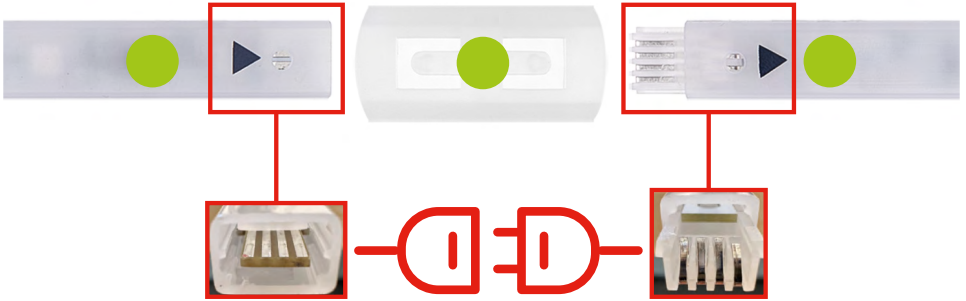

B

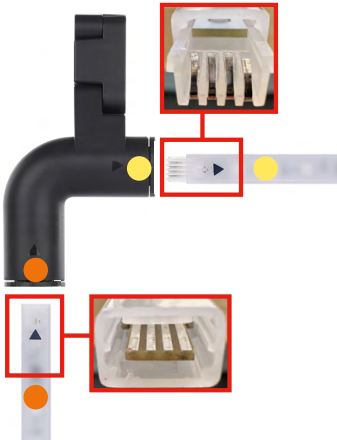

C

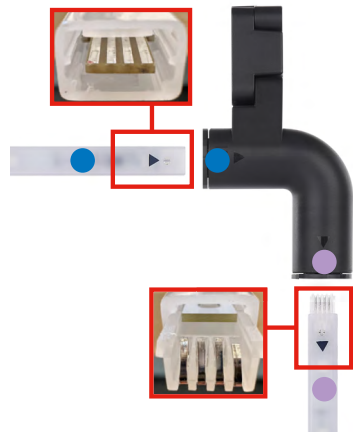

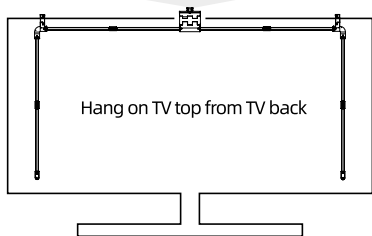
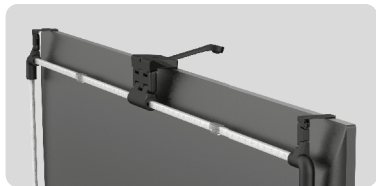

Hang het geheel aan de 2 hoekbeugels en de camera aan de achterkant van de TV en verwijder de beschermfolie van de camera lens.

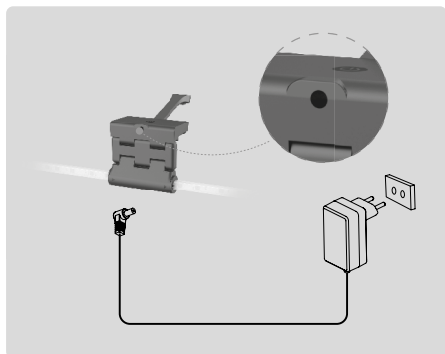

Sluit de voeding aan.

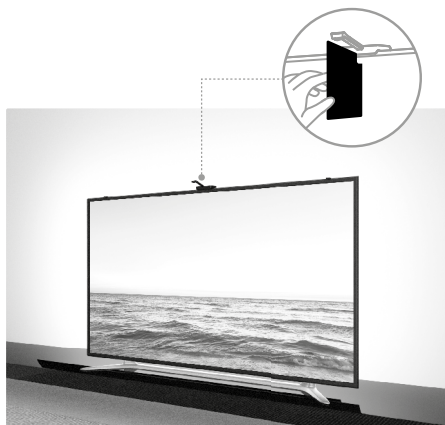

Voor het beste resultaat is het van belang om de synchronisatiecamera correct te kantelen. Gebruik hiervoor de meegeleverde hoekkaart en lijn de achterkant van de kaart uit met het tv-scherm zodat de bovenrand de camera raakt. Kantel vervolgens de camera om deze uit te lijnen met de hoekkaart.

Koppeling met applicatie

Installatie van de applicatie EMOS GoSmart



De app is beschikbaar voor Android en iOS via Google play en App Store.
Om de app te downloaden graag de betreffende QR-code te scannen.

Stappen in de EMOS GoSmart mobiele app

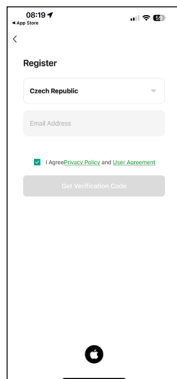
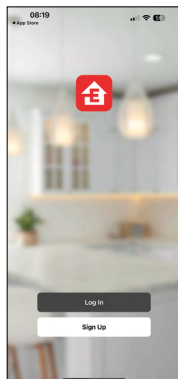
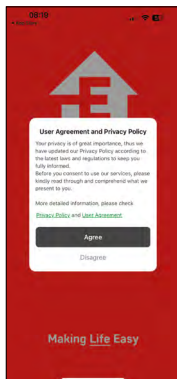

Open de app EMOS GoSmart en bevestig het privacybeleid en klik op akkoord.
Selecteer de registratieoptie.
Voer de naam van een geldig e-mailadres in en kies een wachtwoord.
Bevestig dat u akkoord gaat met het privacybeleid.
Kies Registeren.

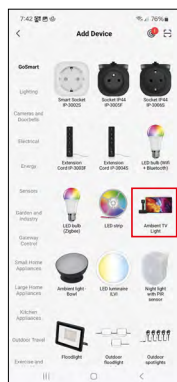
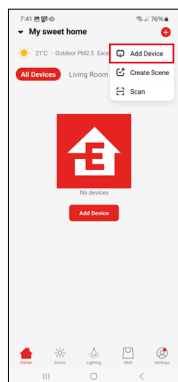
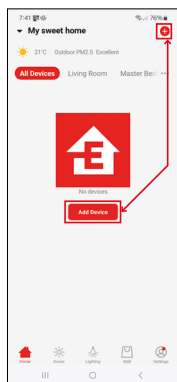

Selecteer de optie om een apparaat toe te voegen.
Selecteer de GoSmart-productcategorie en selecteer Ambient TV light.

Bluetooth



Volg de instructies in de app en zorg ervoor dat Bluetooth is ingeschakeld op je telefoon.

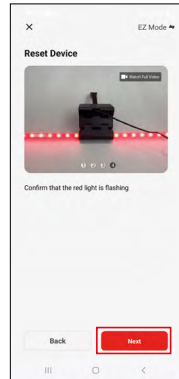
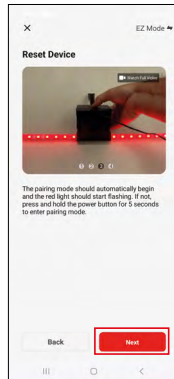
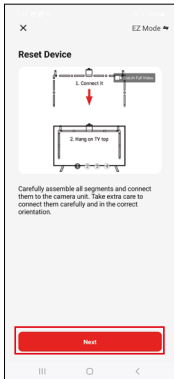

Reset het apparaat door de knop op de camera 5 seconden ingedrukt te houden.

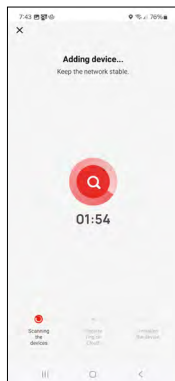
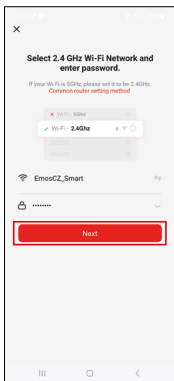

Voer de naam en het wachtwoord van uw Wi-Fi-netwerk in. Deze gegevens blijven versleuteld en worden gebruikt om ervoor te zorgen dat het toetsenbord op afstand kan communiceren met het mobiele apparaat. Er verloopt het automatische opzoeken van het apparaat. Na het koppelen kan het toetsenbord een andere naam krijgen.

Iconen en indicatielampjes

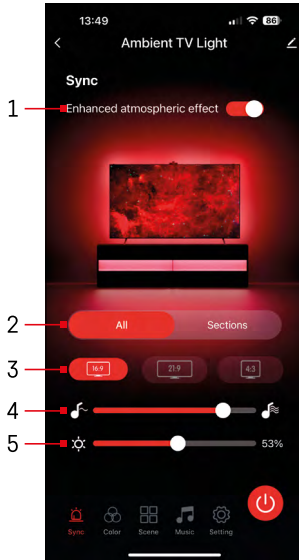

1	Verbeterd atmosferisch effect
2	Selectie van instellingen voor de gehele lamp of afzonderlijke segmenten
3	Instellen van het videoformaat op de TV
4	Kleurovergangssnelheid
5	Helderheidsinstellingen
	Lichtsynchronisatie met het tv-beeld instellen
	Kleurmodus instellen
	Selectie van vooraf gedefinieerde scènes
	Synchronisatie met muziek en geluid
	Instelling
	Aan/uit-knop



Bedieningen en functies

Instellen van de kleurmodus

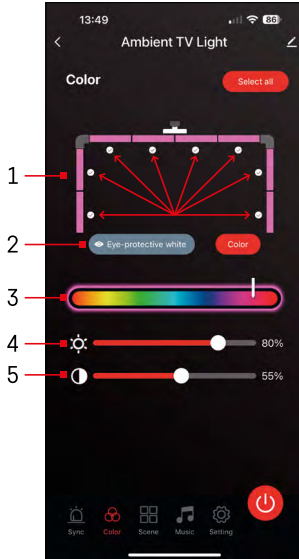

- 1 – Het bedieningspaneel bestaat uit 8 segmenten die handmatig kunnen worden bediend. Standaard zijn alle segmenten geselecteerd, wat betekent dat elke kleurverandering wordt weerspiegeld in alle segmenten. Indien je slechts enkele segmenten wilt wijzigen (bijvoorbeeld de helft), is het mogelijk om bepaalde segmenten te selecteren/verwijderen en alleen de kleur te wijzigen van de segmenten waarvan het vakje is aangevinkt.
- 2 – "Eye-protective white" en "Color" zijn opties die het gedrag van deze instelling veranderen. Als je de optie "Eye-protective white" selecteert, veranderen alle segmenten in wit, dat alleen dient als omgevingslicht dat zacht is voor de ogen en oogvermoeidheid minimaliseert tijdens het tv-kijken, vooral bij weinig licht. Aan de andere kant kun je met de optie "Color" de segmenten aanpassen met verschillende kleuren, wat zorgt voor een meer levendige en dynamische verlichting, afhankelijk van je voorkeuren of stemming.
- 3 – Kleur kiezen
- 4 – Helderheidsinstellingen
- 5 – Contrastinstelling

Scènes selecteren en maken

De app bevat verschillende voorgedefinieerde scènes waaruit je kunt kiezen. Als er geen enkele aan je wensen voldoet, staat er een groot "+"-teken onderaan de lijst waarmee je je eigen scène kunt maken.

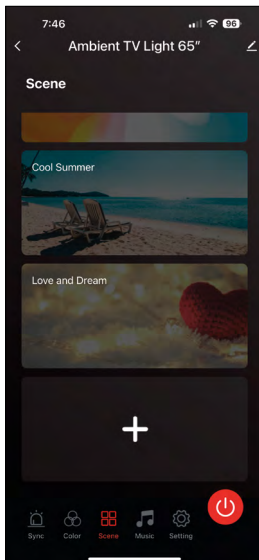

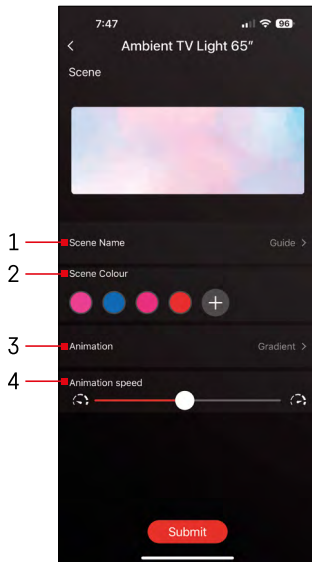

- 1 – De scène een naam geven
- 2, 3, 4 – Kleurselectie, animatie en animatiesnelheid. We raden aan om eerst een animatiestijl te selecteren, omdat deze optie invloed heeft op het aantal kleuren dat je kunt kiezen. Sommige animaties ondersteunen slechts 1 kleur, terwijl andere meerdere kleuren ondersteunen. Als je een plusteken naast de kleuren ziet, betekent dit dat je meer kleuren kunt toevoegen als dat nodig is. Als voorbeeld hebben we de animatiestijl "gradient" gekozen, waarmee de overgang tussen de geselecteerde kleuren – roze, blauw, roze en rood – vloeiend verloopt. Je kunt de snelheid van deze animatie aanpassen met de schuifregelaar onderaan deze pagina.

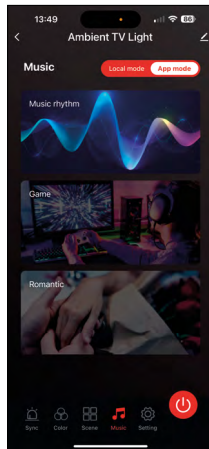
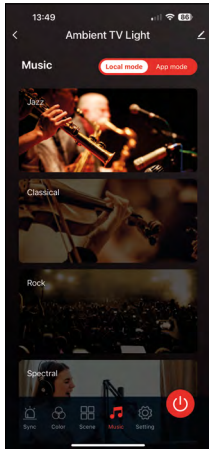

Synchronisatie met muziek en geluid 🎵

De app biedt 2 synchronisatiemodi voor muziek: "Local mode" en "App mode". Beide modi bieden verschillende opties om de gevoeligheid van de geluidsdetectie en de lichtrespons aan te passen.

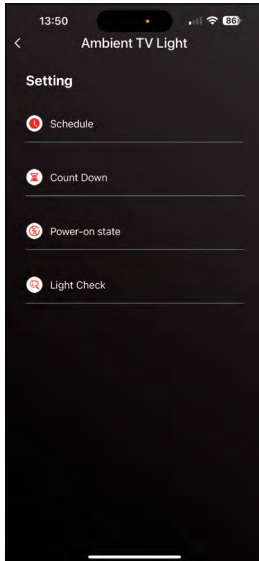

Instellingen

Planning (Schedule)

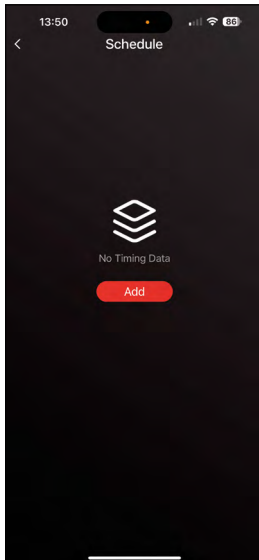

Met Planning kun je de tijden instellen waarop het omgevingslicht van de tv automatisch wordt in- of uitgeschakeld. Met deze optie kun je niet alleen plannen dat de lichten aan of uit moeten gaan, maar ook de modus selecteren waarin de lichten aan moeten gaan, of ze onmiddellijk moeten beginnen met synchroniseren of slechts in één kleur moeten blijven, of een scène moeten starten.

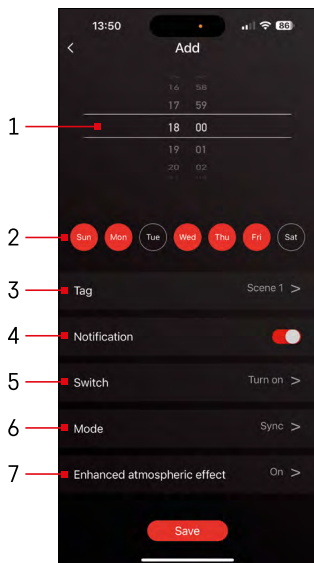

- 1, 2 – Selectie van het tijdstip en de dagen waarop de verlichting moet worden aan- of uitgeschakeld
- 3 – Benaming van het plan
- 4 – De waarschuwingfunctie informeert je wanneer het plan wordt geactiveerd
- 5 – Instelling of het licht binnen het plan moet worden in- of uitgeschakeld
- 6 – Modusinstellingen (synchronisatie, kleur, scène of muziek)
- 7 – In-/uitschakelen van het atmosferische effect

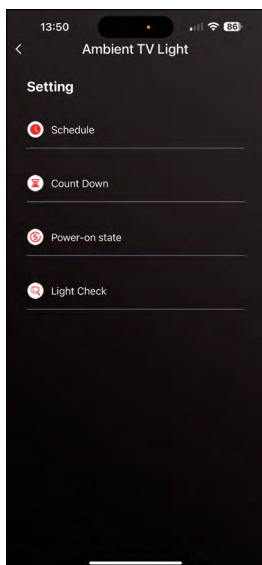

Aftellen / Vertraagde uitschakeling

Het licht gaat automatisch uit nadat de ingestelde tijd is verstreken.

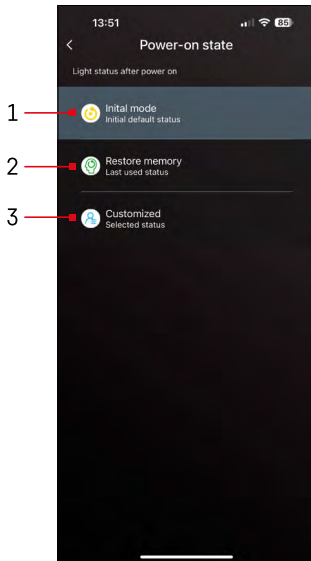

Status na inschakelen

Als de voeding van het apparaat wegvalt (adapter losgekoppeld of stroomstoring), bepaalt deze instelling wat er gebeurt als de voeding wordt hersteld.

- 1 – Standaardinstellingen herstellen
- 2 – De laatst gebruikte instelling herstellen
- 3 – Aangepaste instellingen, bijvoorbeeld zodat het apparaat altijd rood oplicht wanneer de stroom wordt hersteld.

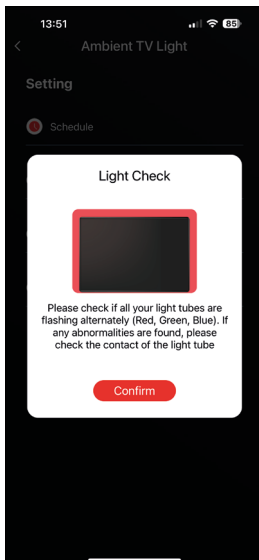

Controle van LED-segmenten

Als je merkt dat sommige lampjes zich ongewoon gedragen (knipperen, niet reageren...), raden we je aan deze functie te gebruiken om te controleren waar het probleem kan zitten.

Na het selecteren van deze functie zouden alle segmenten in dezelfde kleur moeten veranderen met een geleidelijke kleurverandering. Indien bepaalde segmenten trager veranderen, kan dit wijzen op defecte verbindingen, die wij aanbevelen te reinigen.

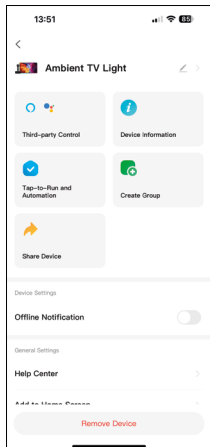

Uitleg van aanvullende instellingen

- **Device information** – Basisinformatie over het apparaat
- **Tap-To-Run and Automation** – Scènes en automatiseringen die aan dit apparaat zijn toegewezen
- **Offline notification** - Melding wanneer het apparaat langer dan 8 uur offline is (bijv. stroomuitval)
- **Create Group** – een groep van gelijksoortige apparaten maken (beter te gebruiken met lampen, bijvoorbeeld alle lampen in de keuken groeperen)
- **Faq and Feedback** – Veelgestelde vragen en feedback
- **Add to Home screen** – Een apparaaticoon in het hoofdmenu van uw telefoon maken
- **Check Device Network** – de functionaliteit van het Wifi-netwerk controleren
- **Device Update** – Apparaatupdates
- **Remove Device** – koppeling van apparaten annuleren



Problemen oplossen FAQ

Ik krijg de apparaten niet gekoppeld. Wat moet ik doen?

- Zorg ervoor dat u een 2,4 GHz wifi-netwerk gebruikt en dat het signaal sterk genoeg is.
- Geef de app alle rechten in de app-instellingen.
- Zorg ervoor dat u de nieuwste versie van het mobiele besturingssysteem en de nieuwste versie van de app gebruikt.

Wie kan het toestel allemaal gebruiken?

- Het apparaat moet altijd een Beheerder (eigenaar) hebben.
- De Beheerder (Admin) kan het apparaat delen met de overige leden van het huishouden en hen rechten toewijzen.





GB | Hereby, EMOS spol. s r.o., declares that the radio equipment type ZTV55, ZTV65, ZTV75 is in compliance with Directive 2014/53/EU. The full text of the EU declaration of conformity is available at the following internet address: <http://www.emos.eu/download>.

CZ | Tímto EMOS spol. s r.o. prohlašuje, že typ rádiového zařízení ZTV55, ZTV65, ZTV75 je v souladu se směrnicí 2014/53/EU. Úplné znění EU prohlášení o shodě je k dispozici na těchto internetových stránkách <http://www.emos.eu/download>.

Zařízení lze provozovat na základě všeobecného oprávnění č. VO-R/10/05.2025-5 v platném znění.

SK | EMOS spol. s r.o. týmto vyhlasuje, že rádiové zariadenie typu ZTV55, ZTV65, ZTV75 je v súlade so smernicou 2014/53/EÚ. Úplné EÚ vyhlásenie o zhode je k dispozícii na tejto internetovej adrese: <http://www.emos.eu/download>.

PL | EMOS spol. s r.o. niniejszym oświadcza, że typ urządzenia radiowego ZTV55, ZTV65, ZTV75 jest zgodny z dyrektywą 2014/53/UE. Pełny tekst deklaracji zgodności UE jest dostępny pod następującym adresem internetowym: <http://www.emos.eu/download>

 Zgodnie z przepisami Ustawy o ZSEiE zabronione jest umieszczanie łącznie z innymi odpadami zużytego sprzętu oznakowanego symbolem przekreślonego kosza. Użytkownik, chcąc pozbyć się sprzętu  elektronicznego i elektrycznego, jest zobowiązany do oddania go do punktu zbierania zużytego sprzętu. W sprzęcie nie znajdują się składniki niebezpieczne, które mają szczególnie negatywny wpływ na środowisko i zdrowie ludzi. Obecność w sprzęcie niebezpiecznych substancji, mieszanin oraz części składowych ma potencjalny (szkodliwy) wpływ dla środowisko i zdrowie ludzi.

HU | EMOS spol. s r.o. igazolja, hogy a ZTV55, ZTV65, ZTV75 típusú rádióberendezés megfelel a 2014/53/EU irányelvnek. Az EU-megfelelőségi nyilatkozat teljes szövege elérhető a következő internetes címen: <http://www.emos.eu/download>.

SI | EMOS spol. s r.o. potrjuje, da je tip radijske opreme ZTV55, ZTV65, ZTV75 skladen z Direktivo 2014/53/EU. Celotno besedilo izjave EU o skladnosti je na voljo na naslednjem spletnem naslovu: <http://www.emos.eu/download>

RS|HR|BA|ME | EMOS spol. s r.o. ovime izjavljuje da je radijska oprema tipa ZTV55, ZTV65, ZTV75 u skladu s Direktivom 2014/53/EU Cjeloviti tekst EU izjave o skladnosti dostupan je na sljedećoj internetskoj adresi: <http://www.emos.eu/download>.

DE | Hiermit erklärt EMOS spol. s r.o., dass der Funkanlagentyp ZTV55, ZTV65, ZTV75 der Richtlinie 2014/53/EU entspricht. Der vollständige Text der EU-Konformitätserklärung ist unter der folgenden Internetadresse verfügbar: <http://www.emos.eu/download>.

UA | Цим підприємство EMOS spol. s r.o. проголошує, що тип радіообладнання ZTV55, ZTV65, ZTV75 відповідає Директивам 2014/53/EU. Повний текст ЄС проголошення про відповідність можна знайти на цьому сайті <http://www.emos.eu/download>.

RO|MD | Prin prezenta, EMOS spol. s r.o. declară că tipul de echipamente radio ZTV55, ZTV65, ZTV75 este în conformitate cu Directiva 2014/53/UE. Textul integral al declarației UE de conformitate este disponibil la următoarea adresă internet: <http://www.emos.eu/download>.

LT | Aš, EMOS spol. s r.o. patvirtinu, kad radijo įrenginių tipas ZTV55, ZTV65, ZTV75 atitinka Direktyvą 2014/53/ES. Visas ES atitikties deklaracijos tekstas prieinamas šiuo interneto adresu: <http://www.emos.eu/download>.

LV | Ar šo EMOS spol. s r.o. deklarē, ka radioiekārta ZTV55, ZTV65, ZTV75 atbilst Direktīvai 2014/53/ES. Pilns ES atbilstības deklarācijas teksts ir pieejams šādā interneta vietnē: <http://www.emos.eu/download>.

EE | Käesolevaga deklareerib EMOS spol. s r.o. et käesolev raadioseadme tüüp ZTV55, ZTV65, ZTV75 vastab direktiivi 2014/53/EL nõuetele. Eli vastavusdeklaratsiooni täielik tekst on kättesaadav järgmisel internetiaadressil: <http://www.emos.eu/download>.

BG | С настоящото EMOS spol. s r.o. декларира, че този тип радиосъоръжение ZTV55, ZTV65, ZTV75 е в съответствие с Директива 2014/53/ЕС. Цялостният текст на ЕС декларацията за съответствие може да се намери на следния интернет адрес: <http://www.emos.eu/download>.

FR|BE | Le soussigné, EMOS spol. s r.o., déclare que l'équipement radioélectrique du type ZTV55, ZTV65, ZTV75 est conforme à la directive 2014/53/UE. Le texte complet de la déclaration UE de conformité est disponible à l'adresse internet suivante: <http://www.emos.eu/download>.

IT | Il fabbricante, EMOS spol. s r.o. dichiara che il tipo di apparecchiatura radio ZTV55, ZTV65, ZTV75 è conforme alla direttiva 2014/53/UE. Il testo completo della dichiarazione di conformità UE è disponibile al seguente indirizzo Internet: <http://www.emos.eu/download>.

NL | Hierbij verklaar ik, EMOS spol. s r.o., dat het type radioapparatuur ZTV55, ZTV65, ZTV75 conform is met Richtlijn 2014/53/EU. De volledige tekst van de EU-conformiteitsverklaring kan worden geraadpleegd op het volgende internetadres: <http://www.emos.eu/download>.

ES | Por la presente, EMOS spol. s r.o. declara que el tipo de equipo radioeléctrico ZTV55, ZTV65, ZTV75 es conforme con la Directiva 2014/53/UE. El texto completo de la declaración UE de conformidad está disponible en la dirección Internet siguiente: <http://www.emos.eu/download>.

PT | O(a) abaixo assinado(a) EMOS spol. s r.o. declara que o presente tipo de equipamento de rádio ZTV55, ZTV65, ZTV75 está em conformidade com a Diretiva 2014/53/UE. O texto integral da declaração de conformidade está disponível no seguinte endereço de Internet: <http://www.emos.eu/download>.

GR|CY | Με την παρούσα ο/η EMOS spol. s r.o. δηλώνει ότι ο ραδιοεξοπλισμός ZTV55, ZTV65, ZTV75 πληροί την οδηγία 2014/53/ΕΕ. Το πλήρες κείμενο της δήλωσης συμμόρφωσης ΕΕ διατίθεται στην ακόλουθη ιστοσελίδα στο διαδίκτυο: <http://www.emos.eu/download>.

SE | Härmed försäkrar EMOS spol. s r.o. att denna typ av radioutrustning ZTV55, ZTV65, ZTV75 överensstämmer med direktiv 2014/53/EU. Den fullständiga texten till EU-försäkran om överensstämmelse finns på följande webbadress: <http://www.emos.eu/download>.

FI | EMOS spol. s r.o. vakuuttaa, että radiolaitetyypit ZTV55, ZTV65, ZTV75 on direktiivin 2014/53/EU mukainen. EU-vaatimustenmukaisuusvakuutuksen täysimittainen teksti on saatavilla seuraavassa internetosoitteessa: <http://www.emos.eu/download>.

DK | Hermed erklærer EMOS spol. s r.o., at radioudstyrstypen ZTV55, ZTV65, ZTV75 er i overensstemmelse med direktiv 2014/53/EU. EU-overensstemmelseserklæringens fulde tekst kan findes på følgende internetadresse: <http://www.emos.eu/download>.